

# Schnellkupplungen

## Hydraulik- und Industrieausführung

### Steckausführung - Blatt 1

#### mit Innengewinde

Hydraulik

# Schmitz Siegen GmbH

Feuerlöscher

57072 Siegen-Trupbach  
Seelbacher Weg 17

☎ 0271/370284+370587  
Fax 0271/371532

Gängigste Typen für Hydraulik :

**Muffenseite mit IG bis 2'**

max. Betriebsdruck siehe BD (bei 20°C)

Sicherheitsfaktor zum Bersten 3-fach

Temperatur -25°C bis +125°C

fettgedruckte Typen bevorzugen !

Normalausführung Stahl verz.

Ident.Nr. : **hsk10 (Hydr)**

**MINI-Kupplung : nächste Seite**

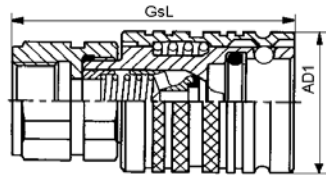

**Typ und Größe von Muffenseite und Steckerseite müssen übereinstimmen, sonst sind sie nicht miteinander kuppelbar !**

Gängigste Typen für Hydraulik :

**Steckerseite mit IG bis 2'**

max. Betriebsdruck siehe BD (bei 20°C)

Sicherheitsfaktor zum Bersten 3-fach

Temperatur -25°C bis +125°C

fettgedruckte Typen bevorzugen !

Normalausführung Stahl verz.

Ident.Nr. : **hsk11 (Hydr)**

**MINI-Kupplung : nächste Seite**

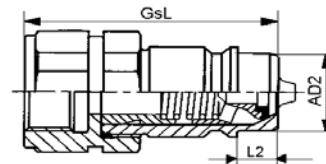

**allgemeine Industrie-Kupplung**  
**Muffenseite mit IG bis 2'**

max. Betriebsdruck siehe BD (bei 20°C)

Sicherheitsfaktor zum Bersten 3-fach

Temperatur -25°C bis +125°C

Normalausführung Stahl verz.

Ident.Nr. : **hsk10 (Industr)**

**MINI-Kupplung : nächste Seite**

**ebenso V4A und MS lieferbar**

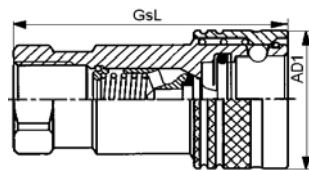

**allgemeine Industrie-Kupplung**  
**Steckerseite mit IG bis 2'**

max. Betriebsdruck siehe BD (bei 20°C)

Sicherheitsfaktor zum Bersten 3-fach

Temperatur -25°C bis +125°C

Normalausführung Stahl verz.

Ident.Nr. : **hsk11 (Industr)**

**MINI-Kupplung : nächste Seite**

**ebenso V4A und MS lieferbar**

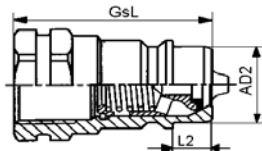

Falls Material **EDELSTAHL-V4A** (Dichtung Viton) gewünscht, bitte "E" in Ident. Nr. einfügen z.B. "**hskE11-52**"

Falls Material **MESSING-MS** (Dichtung NBR) gewünscht, bitte "M" in Ident. Nr. einfügen z.B. "**hskM11-52**"

**Erklärung der Abkürzungen:** ID=Innendurchmesser AD=Aussendurchmesser IG=Innengewinde GsL=Gesamtlänge

**Weitere Ausführungen auf Anfrage (z.B. SPRUNGGRÖßEN) - Bitte unbedingt Kataloghinweise auf Seite 2 beachten !**

Zubehör (Schutzkappen, Dichtsätze, Anschlußstutzen) finden Sie auf den nachfolgenden Seiten

\* GsL +AD1 können im Einzelfall abweichen, bitte fragen Sie im Zweifelsfall an.

**Dichtungen: NBR**

IG	R1/4"	R1/4"	R1/4"	R3/8"	R3/8"	R3/8"	R1/2"	M22x1,5	R1/2"
Größe/Typ	<b>1A</b>	<b>1N</b>	<b>1R</b>	<b>2A</b>	<b>2N</b>	<b>2S</b>	<b>3A</b>	<b>3A</b>	<b>3N</b>
AD 1 * ca.	26,5	27,0	27,4	31,0	33,0	31,5	38,0	38,0	38,0
GsL * ca.	50	50	50	60	60	54	72	72	66
max. BD	430bar	465bar	400bar	400bar	400bar	400bar	340bar	340bar	400bar
Ident.Nr.	hsk 10-01	hsk 10-02	hsk 10-03	hsk 10-04	hsk 10-05	hsk 10-06	hsk 10-07	hsk 10-08	hsk 10-09

je nach Typ Gewindestutzen Teil des Ventilgehäuses oder Gewindestutzen aufgeschraubt

IG	R	3/4"	3/4"	1"	1"	1 1/4"	1 1/2"	2"	je nach Typ
Größe/Typ	<b>4A</b>	<b>4N</b>	<b>6A</b>	<b>6N</b>	<b>7A</b>	<b>8A</b>	<b>9A</b>		<b>"Push-Pull"</b>
AD 1 * ca.	46,0	48,0	54,0	56,0	70,0	82,0	99,0		<b>oder</b>
GsL * ca.	95	82	100	100	117	133	169		<b>"Nur Push"</b>
max. BD	300bar	330bar	310bar	315bar	330bar	265bar	250bar		<b>Ausführung</b>
Ident.Nr.	hsk 10-10	hsk 10-11	hsk 10-12	hsk 10-13	hsk 10-14	hsk 10-15	hsk 10-16		

je nach Typ Gewindestutzen Teil des Ventilgehäuses oder Gewindestutzen aufgeschraubt

IG	R1/4"	R1/4"	R1/4"	R3/8"	R3/8"	R3/8"	R1/2"	M22x1,5	R1/2"
Größe/Typ	<b>1A</b>	<b>1N</b>	<b>1R</b>	<b>2A</b>	<b>2N</b>	<b>2S</b>	<b>3A</b>	<b>3A</b>	<b>3N</b>
L 2	5,6	8,2	6,0	8,9	8,9	7,0	9,3	9,3	9,3
AD 2	11,8	14,2	14,0	17,2	18,9	16,0	20,5	20,5	20,5
GsL * ca.	36	33	36	43	39	38	50	50	44
max. BD	430bar	465bar	400bar	400bar	400bar	400bar	340bar	340bar	400bar
Ident.Nr.	hsk 11-01	hsk 11-02	hsk 11-03	hsk 11-04	hsk 11-05	hsk 11-06	hsk 11-07	hsk 11-08	hsk 11-09

je nach Typ Gewindestutzen Teil des Ventilgehäuses oder Gewindestutzen aufgeschraubt

IG	R	3/4"	3/4"	1"	1"	1 1/4"	1 1/2"	2"
Größe/Typ	<b>4A</b>	<b>4N</b>	<b>6A</b>	<b>6N</b>	<b>7A</b>	<b>8A</b>	<b>9A</b>	
L 2	16,0	13,9	20,0	16,3	25,0	30,5	35,1	
AD 2	29,1	27,9	34,3	31,2	45,0	55,0	65,0	
GsL * ca.	68	54	79	66	75	84	108	
max. BD	300bar	330bar	310bar	315bar	330bar	265bar	250bar	
Ident.Nr.	hsk 11-10	hsk 11-11	hsk 11-12	hsk 11-13	hsk 11-14	hsk 11-15	hsk 11-16	

je nach Typ Gewindestutzen Teil des Ventilgehäuses oder Gewindestutzen aufgeschraubt

IG	R1/8"	R1/4"	R3/8"	R1/2"	R3/4"	R1"	R1 1/4"	R1 1/2"	R2"
Größe/Typ	<b>0B</b>	<b>1B</b>	<b>2B</b>	<b>3B</b>	<b>4B</b>	<b>6B</b>	<b>7B</b>	<b>7B</b>	<b>8B</b>
AD 1 * ca.	23	28	35	44	52	60	75	75	105
GsL * ca.	50	60	68	76	92	106	125	125	142
max. BD	530bar	480bar	430bar	350bar	360bar	300bar	155bar	155bar	130bar
Ident.Nr.	hsk 10-50	hsk 10-51	hsk 10-52	hsk 10-53	hsk 10-54	hsk 10-55	hsk 10-56	hsk 10-57	hsk 10-58

IG	R	R1/8"	R1/4"	R3/8"	R1/2"	R3/4"	R1"	R1 1/4"	R1 1/2"	R2"
Größe/Typ	<b>0B</b>	<b>1B</b>	<b>2B</b>	<b>3B</b>	<b>4B</b>	<b>6B</b>	<b>7B</b>	<b>7B</b>	<b>8B</b>	
L 2	7,8	9,7	12,4	12,2	18,8	20,6	32,5	32,5	38,0	
AD 2	10,8	14,1	19,1	23,5	31,4	37,7	44,6	44,6	63,3	
GsL * ca.	31	38	43	49	57	66	125	125	142	
max. BD	530bar	480bar	430bar	350bar	360bar	300bar	155bar	155bar	130bar	
Ident.Nr.	hsk 11-50	hsk 11-51	hsk 11-52	hsk 11-53	hsk 11-54	hsk 11-55	hsk 11-56	hsk 11-57	hsk 11-58	

# Hydraulik-Schnellkupplungen

## Steckausführung - Blatt 2

MINI-Kupplung mit Innengewinde und  
Standard-Kupplung mit Rohrdirektanschluß

Hydraulik

# Schmitz Siegen GmbH

Feuerlöscher

57072 Siegen-Trupbach  
Seelbacher Weg 17

☎ 0271/370284+370587  
Fax 0271/371532

### MINI - Hydraulik-Schnellkupplung

Diese Kupplung zeichnet sich durch besonders kleine Baumaße bei gleichzeitig optimalen Durchflußwerten aus. Nur sehr geringer Druckabfall und minimale Strömungsverluste sind die Folge dieser optimalen Konstruktion.

max. Betriebsdruck 250bar (bei 20°C)  
Sicherheitsfaktor zum Bersten 3-fach  
Temperatur -25°C bis +100°C  
Normalausführung Stahl verz.  
Edelstahl V4A /Viton auf Anfrage

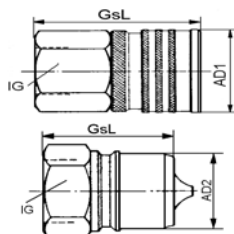

#### Muffenseite :

IG1/8"	GsL:38mm	SW : 15mm	AD1 :18mm
Ident.Nr.	hsk10-90	<b>max. BD : 250bar</b>	

#### Steckerseite

IG1/8"	GsL:38mm	SW : 15mm	AD2 : 9,3mm	L2 : 7,0mm
Ident.Nr.	hsk11-90	<b>max. BD : 250bar</b>		

### Fortsetzung Standard Hydraulik-Schnellkupplungen :

Gängigste Typen für Hydraulik :

#### Muffenseite mit Rohr-Direktanschluß

mit Außengewinde DIN2353L+S

max. Betriebsdruck siehe BD (bei 20°C)  
Sicherheitsfaktor zum Bersten 3-fach  
Temperatur -25°C bis +125°C  
Nur kuppelbar wenn Größe/Typ gleich  
Normalausführung Stahl verz.  
Ident.Nr. : **hsk12**

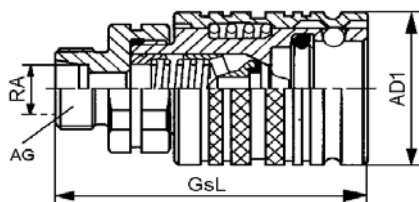

RA	8L	10L	8S	10S	10L	12L	15L	18L	10S
Größe/Typ	2A	2A	2A	2A	3A	3A	3A	3A	3A
AG M	14x1,5	16x1,5	16x1,5	18x1,5	16x1,5	18x1,5	22x1,5	26x1,5	18x1,5
AD 1 * ca.	31,0	31,0	31,0	31,0	38,0	38,0	38,0	38,0	38,0
GsL * ca.	71	72	72	73	70	70	71	71	71
max. BD	350bar	350bar	350bar	350bar	340bar	340bar	340bar	340bar	340bar
Ident.Nr.	hsk 12-01	hsk 12-02	hsk 12-03	hsk 12-04	hsk 12-05	hsk 12-06	hsk 12-07	hsk 12-08	hsk 12-09

RA	12S	14S	16S	22L	28L	35L	20S	25S	30S
Größe/Typ	3A	3A	3A	6A	6A	6A	6A	6A	6A
AG M	20x1,5	22x1,5	24x1,5	30x2	36x2	45x2	30x2	36x2	42x2
AD 1 * ca.	38,0	38,0	38,0	54,0	54,0	54,0	54,0	54,0	54,0
GsL * ca.	71	73	73	95	95	97	97	99	101
max. BD	340bar	340bar	340bar	310bar	310bar	310bar	310bar	310bar	310bar
Ident.Nr.	hsk 12-10	hsk 12-11	hsk 12-12	hsk 12-13	hsk 12-14	hsk 12-15	hsk 12-16	hsk 12-17	hsk 12-18

Viele weitere Größen und Ausführungen ebenfalls auf Anfrage lieferbar !

Gängigste Typen für Hydraulik :

#### Steckerseite mit Rohr-Direktanschluß

mit Außengewinde DIN2353L+S

max. Betriebsdruck siehe BD (bei 20°C)  
Sicherheitsfaktor zum Bersten 3-fach  
Temperatur -25°C bis +125°C  
Nur kuppelbar wenn Größe/Typ gleich  
Normalausführung Stahl verz.  
Ident.Nr. : **hsk13**

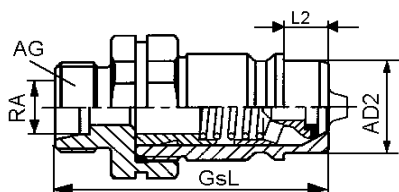

RA	8L	10L	8S	10S	10L	12L	15L	18L	10S
Größe/Typ	2A	2A	2A	2A	3A	3A	3A	3A	3A
AG M	14x1,5	16x1,5	16x1,5	18x1,5	16x1,5	18x1,5	22x1,5	26x1,5	18x1,5
L 2	8,9	8,9	8,9	8,9	9,3	9,3	9,3	9,3	9,3
AD 2	17,2	17,2	17,2	17,2	20,5	20,5	20,5	20,5	20,5
GsL * ca.	50	51	52	52	57	57	58	58	58
max. BD	350bar	350bar	350bar	350bar	340bar	340bar	340bar	340bar	340bar
Ident.Nr.	hsk 13-01	hsk 13-02	hsk 13-03	hsk 13-04	hsk 13-05	hsk 13-06	hsk 13-07	hsk 13-08	hsk 13-09

RA	12S	14S	16S	22L	28L	35L	20S	25S	30S
Größe/Typ	3A	3A	3A	6A	6A	6A	6A	6A	6A
AG M	20x1,5	22x1,5	24x1,5	30x2	36x2	45x2	30x2	36x2	42x2
L 2	9,3	9,3	9,3	20,0	20,0	20,0	20,0	20,0	20,0
AD 2	20,5	20,5	20,5	34,3	34,3	34,3	34,3	34,3	34,3
GsL * ca.	58	60	60	71	73	73	73	75	77
max. BD	340bar	340bar	340bar	310bar	310bar	310bar	310bar	310bar	310bar
Ident.Nr.	hsk 13-10	hsk 13-11	hsk 13-12	hsk 13-13	hsk 13-14	hsk 13-15	hsk 13-16	hsk 13-17	hsk 13-18

Viele weitere Größen und Ausführungen ebenfalls auf Anfrage lieferbar !

#### Erklärung der Abkürzungen:

RA=Rohraußendurchmesser AD=Assendurchmesser IG=Innengewinde GsL=Gesamtlänge

Weitere Ausführungen auf Anfrage (z.B. SPRUNGGRÖßEN)-Bitte unbedingt Kataloghinweise auf Seite 2 beachten !

Zubehör (Schutzkappen,Dichtsätze,Anschlußstutz.) finden Sie auf den nachfolgenden Seiten

\* GsL +AD1 können im Einzelfall abweichen, bitte fragen Sie im Zweifelsfalle an.

# Hydraulik-Schnellkupplungen

## Steckausführung - Blatt 3

Standard-Kupplung mit Rohrdirektanschluß-SCHOTT

Standard-Kupplung mit "Nasenhülse"

Hydraulik

# Schmitz Siegen GmbH

Feuerlöscher

57072 Siegen-Trupbach  
Seelbacher Weg 17

☎ 0271/370284+370587  
Fax 0271/371532

Gängigste Typen für Hydraulik :

### Muffenseite mit Rohr-Direktanschluß-SCHOTT

mit Außengewinde DIN2353L+S

max. Betriebsdruck siehe BD (bei 20°C)

Sicherheitsfaktor zum Bersten 3-fach

Temperatur -25°C bis +125°C

Nur kuppelbar wenn Größe/Typ gleich

Normalausführung Stahl verz.

Ident.Nr. : **hsk14**

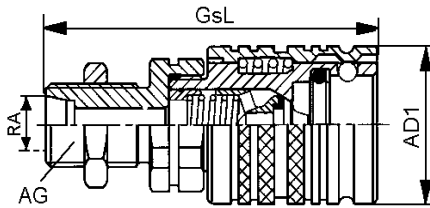

RA	8L	10L	8S	10S	10L	12L	15L	18L	10S
Größe/Typ	2A	2A	2A	2A	3A	3A	3A	3A	3A
AG M	14x1,5	16x1,5	16x1,5	18x1,5	16x1,5	18x1,5	22x1,5	26x1,5	18x1,5
AD 1 * ca.	31,0	31,0	31,0	31,0	38,0	38,0	38,0	38,0	38,0
GsL * ca.	86	86	87	87	85	85	86	86	86
max. BD	350bar	350bar	350bar	350bar	340bar	340bar	340bar	340bar	340bar
Ident.Nr.	hsk 14-01	hsk 14-02	hsk 14-03	hsk 14-04	hsk 14-05	hsk 14-06	hsk 14-07	hsk 14-08	hsk 14-09

Gängigste Typen für Hydraulik :

### Steckerseite mit Rohr-Direktanschluß-SCHOTT

mit Außengewinde DIN2353L+S

max. Betriebsdruck siehe BD (bei 20°C)

Sicherheitsfaktor zum Bersten 3-fach

Temperatur -25°C bis +125°C

Nur kuppelbar wenn Größe/Typ gleich

Normalausführung Stahl verz.

Ident.Nr. : **hsk15**

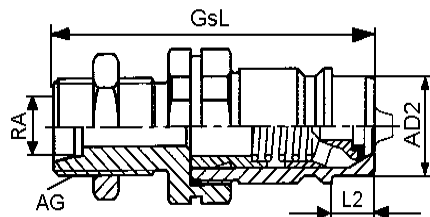

RA	12S	14S	16S	22L	28L	35L	20S	25S	30S
Größe/Typ	3A	3A	3A	6A	6A	6A	6A	6A	6A
AG M	20x1,5	22x1,5	24x1,5	30x2	36x2	45x2	30x2	36x2	42x2
AD 1 * ca.	38,0	38,0	38,0	54,0	54,0	54,0	54,0	54,0	54,0
GsL * ca.	86	88	88	115	115	121	117	119	121
max. BD	340bar	340bar	340bar	310bar	310bar	310bar	310bar	310bar	310bar
Ident.Nr.	hsk 14-10	hsk 14-11	hsk 14-12	hsk 14-13	hsk 14-14	hsk 14-15	hsk 14-16	hsk 14-17	hsk 14-18

Viele weitere Größen und Ausführungen ebenfalls auf Anfrage lieferbar !

RA	8L	10L	8S	10S	10L	12L	15L	18L	10S
Größe/Typ	2A	2A	2A	2A	3A	3A	3A	3A	3A
AG M	14x1,5	16x1,5	16x1,5	18x1,5	16x1,5	18x1,5	22x1,5	26x1,5	18x1,5
L 2	8,9	8,9	8,9	8,9	9,3	9,3	9,3	9,3	9,3
AD 2	17,2	17,2	17,2	17,2	20,5	20,5	20,5	20,5	20,5
GsL * ca.	68	68	69	69	72	72	73	73	73
max. BD	350bar	350bar	350bar	350bar	340bar	340bar	340bar	340bar	340bar
Ident.Nr.	hsk 15-01	hsk 15-02	hsk 15-03	hsk 15-04	hsk 15-05	hsk 15-06	hsk 15-07	hsk 15-08	hsk 15-09

RA	12S	14S	16S	22L	28L	35L	20S	25S	30S
Größe/Typ	3A	3A	3A	6A	6A	6A	6A	6A	6A
AG M	20x1,5	22x1,5	24x1,5	30x2	36x2	45x2	30x2	36x2	42x2
L 2	9,3	9,3	9,3	20,0	20,0	20,0	20,0	20,0	20,0
AD 2	20,5	20,5	20,5	34,3	34,3	34,3	34,3	34,3	34,3
GsL * ca.	73	75	75	91	91	97	93	95	97
max. BD	340bar	340bar	340bar	310bar	310bar	310bar	310bar	310bar	310bar
Ident.Nr.	hsk 15-10	hsk 15-11	hsk 15-12	hsk 15-13	hsk 15-14	hsk 15-15	hsk 15-16	hsk 15-17	hsk 15-18

Viele weitere Größen und Ausführungen ebenfalls auf Anfrage lieferbar !

### Muffenseite mit "Nasenschiebehülse" Größe/Typ 3A

Betriebsdruck gekuppelt 300bar

Betriebsdruck getrennt 400bar

Temperatur -25°C bis +125°C

Ident.Nr. : **hsk16**

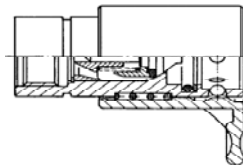

AD	38
IG	M22x1,5
GsL	70
Ident.Nr.	hsk 16-01

### Klappdeckel für Muffe Gr.3A

Ident.Nr. : hsk18-09

### Abreißgehäuse f. Muffe Gr.3A

Ident.Nr. : hsk18-10

### Dichtsatz - O-Ring+Stützring für Muffenseite

Ident.Nr. : **hsk17**



für Größe/Typ	1A	2A	3A	4A	6A	7A	8A	9A
Bemerkung	falls für andere Typen benötigt in Ident.Nr. einfügen, z.B. hsk17B-06							
Ident.Nr.	hsk 17-01	hsk 17-02	hsk 17-03	hsk 17-04	hsk 17-05	hsk 17-06	hsk 17-07	hsk 17-08

### Schutzkappe für Muffenseite

aus Kunststoff (LM auf Anfrage)

Ident.Nr. : **hsk18**

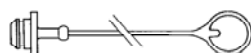

für Größe/Typ	1A	2A	3A	4A	6A	7A	8A	9A
Bemerkung	falls für andere Typen benötigt in Ident.Nr. einfügen, z.B. hsk18B-06							
Ident.Nr.	hsk 18-01	hsk 18-02	hsk 18-03	hsk 18-04	hsk 18-05	hsk 18-06	hsk 18-07	hsk 18-08

### Schutzkappe für Steckerseite

aus Kunststoff (LM auf Anfrage)

Ident.Nr. : **hsk19**

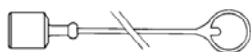

für Größe/Typ	1A	2A	3A	4A	6A	7A	8A	9A
Bemerkung	falls für andere Typen benötigt in Ident.Nr. einfügen, z.B. hsk19B-06							
Ident.Nr.	hsk 19-01	hsk 19-02	hsk 19-03	hsk 19-04	hsk 19-05	hsk 19-06	hsk 19-07	hsk 19-08

**Abkürzungen:** AD=Aussendurchmesser IG=Innengewinde GsL=Gesamtlänge RA=Rohraussendurchmesser

**Weitere Ausführungen auf Anfrage (z.B. SPRUNGGRÖßEN)-Bitte unbedingt Kataloghinweise auf Seite 2 beachten !**

Zubehör (Schutzkappen, Dichtsätze, Anschlußstutzen) finden Sie auf den nachfolgenden Seiten

\* GsL +AD1 können im Einzelfall abweichen, bitte fragen Sie im Zweifelsfalle an.

# Hydraulik-Schnellkupplungen

## Schraubausführung - Blatt 1

unter Teildruck kuppelbar  
mit Innengewinde und Rohranschluß

Hydraulik

**Schmitz Siegen** GmbH

Feuerlöscher

57072 Siegen-Trupbach  
Seelbacher Weg 17

☎ 0271/370284+370587  
Fax 0271/371532

### Muffenseite mit IG R1/4" bis 11/2"

max. Betriebsdruck siehe BD  
Temperatur -25°C bis +125°C  
Normalausführung Stahl verz.  
Dichtungen NBR  
Ident.Nr. : **hsk20**

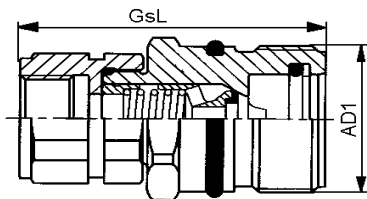

IG	1/4"	3/8"	1/2"	22x1,5	3/4"	3/4"	1"	1 1/4"	1 1/2"
AD 1	24	28	36	36	42	48	48	70	70
GsL *	59	64	68	68	85	99	99	116	116
max. BD	450bar	450bar	400bar	400bar	400bar	300bar	300bar	300bar	300bar
Größe	1	2	3	3	4	6	6	8	8
Ident.Nr.	hsk 20-01	hsk 20-02	hsk 20-03	hsk 20-04	hsk 20-05	hsk 20-06	hsk 20-07	hsk 20-08	hsk 20-09

### Steckerseite mit IG R1/4" bis 11/2"

max. Betriebsdruck siehe BD  
Temperatur -25°C bis +125°C  
Normalausführung Stahl verz.  
Dichtungen NBR  
Ident.Nr. : **hsk21**

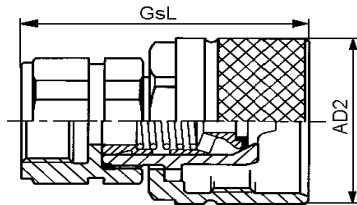

IG	1/4"	3/8"	1/2"	22x1,5	3/4"	3/4"	1"	1 1/4"	1 1/2"
AD 2	35	34	42	42	48	55	55	80	80
GsL *	58	61	66	66	76	82	82	120	120
BD	450bar	450bar	400bar	400bar	400bar	300bar	300bar	300bar	300bar
Größe	1	2	3	3	4	6	6	8	8
Ident.Nr.	hsk 21-01	hsk 21-02	hsk 21-03	hsk 21-04	hsk 21-05	hsk 21-06	hsk 21-07	hsk 21-08	hsk 21-09

### Muffenseite mit Rohr-Direktanschluß

mit Außengewinde DIN2353L+S  
Betriebsdruck Gr.1,2,3 : 400bar  
Betriebsdruck Gr.6+8 : 300bar  
Temperatur -25°C bis +125°C  
Normalausführung Stahl verz.  
Ident.Nr. : **hsk22**

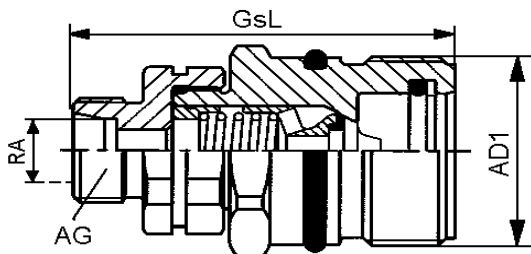

AD 1	24	24	24	28	28	28	28	28	28
AG M	12x1,5	14x1,5	16x1,5	12x1,5	14x1,5	16x1,5	16x1,5	18x1,5	20x1,5
Gr-RA	1-6L	1-6S	1-8S	2-6L	2-8L	2-10L	2-8S	2-10S	2-12S
GsL *	58	60	60	61	61	62	63	63	63
Ident.Nr.	hsk 22-01	hsk 22-02	hsk 22-03	hsk 22-04	hsk 22-05	hsk 22-06	hsk 22-07	hsk 22-08	hsk 22-09

AD 1	36	36	36	36	36	36	36	36
AG M	14x1,5	16x1,5	18x1,5	22x1,5	18x1,5	20x1,5	22x1,5	24x1,5
Gr-RA	3-8L	3-10L	3-12L	3-15L	3-10S	3-12S	3-14S	3-16S
GsL *	64	65	65	66	66	66	68	68
Ident.Nr.	hsk 22-10	hsk 22-11	hsk 22-12	hsk 22-13	hsk 22-14	hsk 22-15	hsk 22-16	hsk 22-17

AD 1	48	48	48	48	48	48	48	70	70
AG M	26x1,5	30x2	36x2	45x2	30x2	36x2	42x2	42x2	52x2
Gr-RA	6-18L	6-22L	6-28L	6-35L	6-20S	6-25S	6-30S	8-30S	8-38S
GsL *	93	95	95	97	97	99	101	113	115
Ident.Nr.	hsk 22-18	hsk 22-19	hsk 22-20	hsk 22-21	hsk 22-22	hsk 22-23	hsk 22-24	hsk 22-25	hsk 22-26

### Steckerseite mit Rohr-Direktanschluß

mit Außengewinde DIN2353L+S  
Betriebsdruck Gr.1,2,3 : 400bar  
Betriebsdruck Gr.6+8 : 300bar  
Temperatur -25°C bis +125°C  
Normalausführung Stahl verz.  
Ident.Nr. : **hsk23**

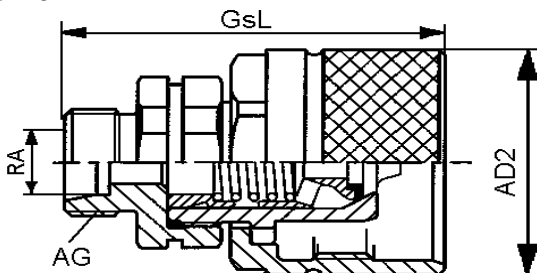

AD 2	35	35	35	34	34	34	34	34	34
AG M	12x1,5	14x1,5	16x1,5	12x1,5	14x1,5	16x1,5	16x1,5	18x1,5	20x1,5
Gr-RA	1-6L	1-6S	1-8S	2-6L	2-8L	2-10L	2-8S	2-10S	2-12S
GsL *	58	60	60	60	60	60	60	60	60
Ident.Nr.	hsk 23-01	hsk 23-02	hsk 23-03	hsk 23-04	hsk 23-05	hsk 23-06	hsk 23-07	hsk 23-08	hsk 23-09

AD 2	42	42	42	42	42	42	42	42
AG M	14x1,5	16x1,5	18x1,5	22x1,5	18x1,5	20x1,5	22x1,5	24x1,5
Gr-RA	3-8L	3-10L	3-12L	3-15L	3-10S	3-12S	3-14S	3-16S
GsL *	50	51	51	52	52	54	54	54
Ident.Nr.	hsk 23-10	hsk 23-11	hsk 23-12	hsk 23-13	hsk 23-14	hsk 23-15	hsk 23-16	hsk 23-17

AD 2	55	55	55	55	55	55	55	80	80
AG M	26x1,5	30x2	36x2	45x2	30x2	36x2	42x2	42x2	52x2
Gr-RA	6-18L	6-22L	6-28L	6-35L	6-20S	6-25S	6-30S	8-30S	8-38S
GsL *	71	73	73	75	75	77	79	118	120
Ident.Nr.	hsk 23-18	hsk 23-19	hsk 23-20	hsk 23-21	hsk 23-22	hsk 23-23	hsk 23-24	hsk 23-25	hsk 23-26

**Abkürzungen:** AD=Aussendurchmesser IG=Innengewinde GsL=Gesamtlänge RA=Rohraussendurchmesser

**Weitere Ausführungen auf Anfrage (z.B. SPRUNGGRÖßEN)-Bitte unbedingt Kataloghinweise auf Seite 2 beachten !**

Zubehör (Schutzkappen, Dichtsätze, Anschlußstutzen) finden Sie auf den nachfolgenden Seiten

\* GsL kann im Einzelfall abweichen, bitte fragen Sie im Zweifelsfalle an.

# Hydraulik-Schnellkupplungen

## Schraubausführung - Blatt 2

unter Teildruck kuppelbar

mit Rohranschluß-SCHOTT

Hydraulik

# Schmitz Siegen GmbH

Feuerlöscher

57072 Siegen-Trupbach  
Seelbacher Weg 17

☎ 0271/370284+370587  
Fax 0271/371532

### Muffenseite mit Rohr-Direktanschluß-SCHOTT

mit Außengewinde DIN2353L+S

Betriebsdruck Gr.1,2,3 : 400bar

Betriebsdruck Gr.6+8 : 300bar

Temperatur -25°C bis +125°C

Normalausführung Stahl verz.

Ident.Nr. : **hsk24**

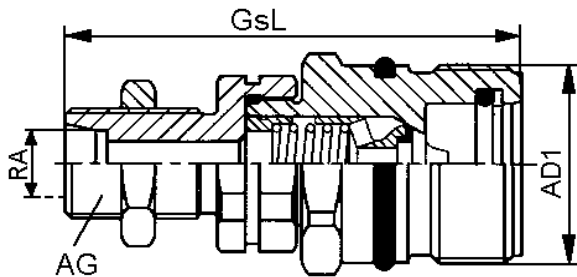

AD 1	24	24	24	28	28	28	28	28	28
AG M	12x1,5	14x1,5	16x1,5	12x1,5	14x1,5	16x1,5	16x1,5	18x1,5	20x1,5
Gr-RA	1-6L	1-6S	1-8S	2-6L	2-8L	2-10L	2-8S	2-10S	2-12S
GsL *	73	75	75	75	75	76	78	78	78
Ident.Nr.	hsk 24-01	hsk 24-02	hsk 24-03	hsk 24-04	hsk 24-05	hsk 24-06	hsk 24-07	hsk 24-08	hsk 24-09

AD 1	36	36	36	36	36	36	36	36	36
AG M	14x1,5	16x1,5	18x1,5	22x1,5	18x1,5	20x1,5	22x1,5	24x1,5	24x1,5
Gr-RA	3-8L	3-10L	3-12L	3-15L	3-10S	3-12S	3-14S	3-16S	3-16S
GsL *	80	80	80	81	81	81	83	83	83
Ident.Nr.	hsk 24-10	hsk 24-11	hsk 24-12	hsk 24-13	hsk 24-14	hsk 24-15	hsk 24-16	hsk 24-17	hsk 24-17

AD 1	48	48	48	48	48	48	48	70	70
AG M	26x1,5	30x2	36x2	45x2	30x2	36x2	42x2	42x2	52x2
Gr-RA	6-18L	6-22L	6-28L	6-35L	6-20S	6-25S	6-30S	8-30S	8-38S
GsL *	115	115	115	129	117	119	121	133	133
Ident.Nr.	hsk 24-18	hsk 24-19	hsk 24-20	hsk 24-21	hsk 24-22	hsk 24-23	hsk 24-24	hsk 24-25	hsk 24-26

### Steckerseite mit Rohr-Direktanschluß-SCHOTT

mit Außengewinde DIN2353L+S

Betriebsdruck Gr.1,2,3 : 400bar

Betriebsdruck Gr.6+8 : 300bar

Temperatur -25°C bis +125°C

Normalausführung Stahl verz.

Ident.Nr. : **hsk25**

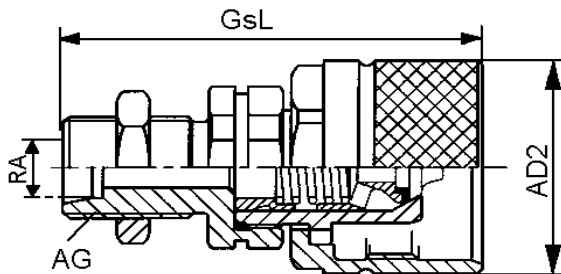

AD 2	35	35	35	34	34	34	34	34	34
AG M	12x1,5	14x1,5	16x1,5	12x1,5	14x1,5	16x1,5	16x1,5	18x1,5	20x1,5
Gr-RA	1-6L	1-6S	1-8S	2-6L	2-8L	2-10L	2-8S	2-10S	2-12S
GsL *	73	75	75	73	73	74	79	79	79
Ident.Nr.	hsk 25-01	hsk 25-02	hsk 25-03	hsk 25-04	hsk 25-05	hsk 25-06	hsk 25-07	hsk 25-08	hsk 25-09

AD 2	42	42	42	42	42	42	42	42	42
AG M	14x1,5	16x1,5	18x1,5	22x1,5	18x1,5	20x1,5	22x1,5	24x1,5	24x1,5
Gr-RA	3-8L	3-10L	3-12L	3-15L	3-10S	3-12S	3-14S	3-16S	3-16S
GsL *	78	78	78	97	79	79	81	81	81
Ident.Nr.	hsk 25-10	hsk 25-11	hsk 25-12	hsk 25-13	hsk 25-14	hsk 25-15	hsk 25-16	hsk 25-17	hsk 25-17

AD 2	55	55	55	55	55	55	55	80	80
AG M	26x1,5	30x2	36x2	45x2	30x2	36x2	42x2	42x2	52x2
Gr-RA	6-18L	6-22L	6-28L	6-35L	6-20S	6-25S	6-30S	8-30S	8-38S
GsL *	93	93	93	134	95	97	99	138	138
Ident.Nr.	hsk 25-18	hsk 25-19	hsk 25-20	hsk 25-21	hsk 25-22	hsk 25-23	hsk 25-24	hsk 25-25	hsk 25-26

### Dichtsatz für Muffenseite

2xO-Ring sowie 1xStützring

Ident.Nr. : **hsk26**



für						
Größe	1	2	3	4	6	8
Ident.Nr.	hsk 26-01	hsk 26-02	hsk 26-03	hsk 26-04	hsk 26-05	hsk 26-06

### Schutzkappe für Muffenseite

aus Kunststoff (LM auf Anfrage)

Ident.Nr. : **hsk27**

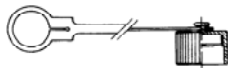

für						
Größe	1	2	3	4	6	8
Ident.Nr.	hsk 27-01	hsk 27-02	hsk 27-03	hsk 27-04	hsk 27-05	hsk 27-06

### Schutzkappe für Steckerseite

aus Kunststoff (LM auf Anfrage)

Ident.Nr. : **hsk28**



für						
Größe	1	2	3	4	6	8
Ident.Nr.	hsk 28-01	hsk 28-02	hsk 28-03	hsk 28-04	hsk 28-05	hsk 28-06

**Abkürzungen:** AD=Aussendurchmesser IG=Innengewinde GsL=Gesamtlänge RA=Rohraussendurchmesser

Weitere Ausführungen auf Anfrage (z.B. SPRUNGGRÖßEN)-Bitte unbedingt Kataloghinweise auf Seite 2 beachten !

Zubehör (Schutzkappen, Dichtsätze, Anschlußstutzen) finden Sie auf den nachfolgenden Seiten

\* GsL kann im Einzelfall abweichen, bitte fragen Sie im Zweifelsfalle an.

# Hydraulik-Schnellkupplungen

## Rohrleitungs-Kupplungen

leckölfreies Kuppeln+Entkuppeln  
unter Teildruck kuppelbar  
besonders robust

Hydraulik

# Schmitz Siegen GmbH

Feuerlöscher

57072 Siegen-Trupbach  
Seelbacher Weg 17

☎ 0271/370284+370587  
Fax 0271/371532

### Rohrleitungs-Kupplung-Muffenseite

Betriebsdruck gekuppelt Gr.2 : 400bar

Betriebsdruck gekuppelt Gr.3,4,6,8 : 300bar

Betriebsdruck Muffe entkuppelt wie obige

Normalausführung Stahl verz. / NBR

Ident.Nr. : **hsk29**

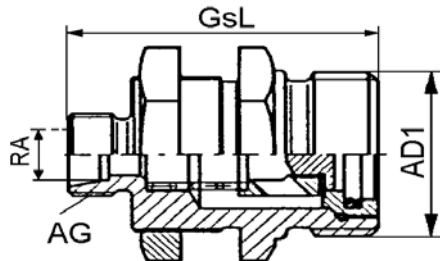

AD 1	RD	32x2	32x2	32x2	32x2	32x2	32x2	36x3	36x3	48x3	48x3
AG	M	14x1,5	16x1,5	18x1,5	18x1,5	20x1,5	22x1,5	22x1,5	24x1,5	22x1,5	26x1,5
Gr-RA		2-8L	2-10L	2-12L	2-10S	2-12S	2-14S	3-15L	3-16S	4-15L	4-18L
GsL		54	54	54	56	56	57	61	63	75	75
Ident.Nr.		hsk 29-01	hsk 29-02	hsk 29-03	hsk 29-04	hsk 29-05	hsk 29-06	hsk 29-07	hsk 29-08	hsk 29-09	hsk 29-10

AD 1	RD	48x3	48x3	54x4	54x4	54x4	54x4	54x4	54x4	79x4	79x4
AG	M	24x1,5	30x2	26x1,5	30x2	36x2	30x2	36x2	42x2	52x2	52x2
Gr-RA		4-16S	4-20S	6-18L	6-22L	6-28L	6-20S	6-25S	6-30S	8-42L	8-38S
GsL		77	79	90	92	92	94	96	98	116	123
Ident.Nr.		hsk 29-11	hsk 29-12	hsk 29-13	hsk 29-14	hsk 29-15	hsk 29-16	hsk 29-17	hsk 29-18	hsk 29-19	hsk 29-20

### Rohrleitungs-Kupplung-Steckerseite

Betriebsdruck gekuppelt Gr.2 : 400bar

Betriebsdruck gekuppelt Gr.3,4,6,8 : 300bar

Betriebsdruck Stecker entkuppelt 75% von obigen

Normalausführung Stahl verz. / NBR

Ident.Nr. : **hsk30**

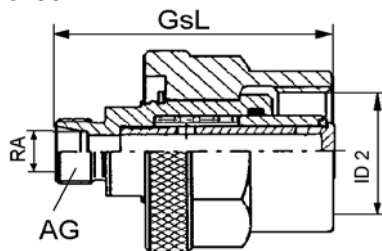

ID 2		30	30	30	30	30	30	34	34	46	46
AG	M	14x1,5	16x1,5	18x1,5	18x1,5	20x1,5	22x1,5	22x1,5	24x1,5	22x1,5	26x1,5
Gr-RA		2-8L	2-10L	2-12L	2-10S	2-12S	2-14S	3-15L	3-16S	4-15L	4-18L
GsL		62	63	63	64	64	66	70	72	81	81
Ident.Nr.		hsk 30-01	hsk 30-02	hsk 30-03	hsk 30-04	hsk 30-05	hsk 30-06	hsk 30-07	hsk 30-08	hsk 30-09	hsk 30-10

ID 2		46	46	50	50	50	50	50	50	76	76
AG	M	24x1,5	30x2	26x1,5	30x2	36x2	30x2	36x2	42x2	52x2	52x2
Gr-RA		4-16S	4-20S	6-18L	6-22L	6-28L	6-20S	6-25S	6-30S	8-42L	8-38S
GsL		83	85	103	105	105	107	108	111	129	136
Ident.Nr.		hsk 30-11	hsk 30-12	hsk 30-13	hsk 30-14	hsk 30-15	hsk 30-16	hsk 30-17	hsk 30-18	hsk 30-19	hsk 30-20

### Schutzkappe für Rohrleitungskuppl.Muffe

Gr.2,3,4 aus Kunststoff

Gr.6+8 aus Leichtmetall

Ident.Nr. : **hsk31**

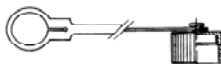

für					
Größe	2	3	4	6	8
Ident.Nr.	hsk 31-01	hsk 31-02	hsk 31-03	hsk 31-04	hsk 31-05

### Schutzkappe für Rohrleitungskuppl.Stecker

Gr.2,3,4 aus Kunststoff

Gr.6+8 aus Leichtmetall

Ident.Nr. : **hsk32**



für					
Größe	2	3	4	6	8
Ident.Nr.	hsk 32-01	hsk 32-02	hsk 32-03	hsk 32-04	hsk 32-05

### Klappdeckel-für Rohrleitungs-Muffen

Gr.2 aus Kunststoff

Gr.3-8 aus Metall

Ident.Nr. : **hsk33**

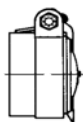

für					
Größe	2	3	4	6	8
Ident.Nr.	hsk 33-01	hsk 33-02	hsk 33-03	hsk 33-04	hsk 33-05

### Dichtsatz für Muffenseite

O-Ring und Stützring

Ident.Nr. : **hsk34**



für					
Größe	2	3	4	6	8
Ident.Nr.	hsk 34-01	hsk 34-02	hsk 34-03	hsk 34-04	hsk 34-05

### Dichtsatz für Steckerseite

O-Ring und Stützring

Ident.Nr. : **hsk35**



für					
Größe	2	3	4	6	8
Ident.Nr.	hsk 35-01	hsk 35-02	hsk 35-03	hsk 35-04	hsk 35-05

Erklärung der Abkürzungen: ID=Innendurchmesser AD=Aussendurchmesser IG=Innengewinde GsL=Gesamtlänge

# Hydraulik-Schnellkupplungen

## Abreiß-Kupplungen

**lecköfreies Kuppeln+Entkuppeln  
unter Teildruck kuppelbar  
besonders sichere Verbindung**

Hydraulik

**Schmitz Siegen GmbH**

Feuerlöscher

57072 Siegen-Trupbach  
Seelbacher Weg 17

☎ 0271/370284+370587  
Fax 0271/371532

### Abreiß-Kupplung-Muffenseite (Festhälfte)

Betriebsdruck gekuppelt Gr.1+2 : 315bar

Betriebsdruck gekuppelt Gr.3 : 160bar

Betriebsdruck Muffe entkuppelt wie obige

Normalausführung Stahl verz. / NBR

Ident.Nr. : **hsk36**

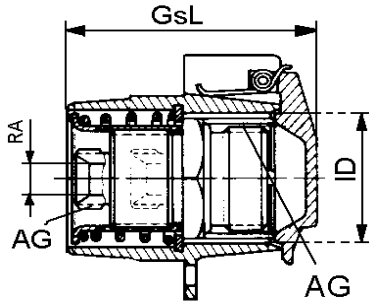

AG RD	32x2	32x2	32x2	32x2	32x2	48x3	48x3	48x3	48x3
ID	40,5	40,5	40,5	40,5	40,5	60,5	60,5	60,5	60,5
AG M	14x1,5	16x1,5	18x1,5	18x1,5	20x1,5	22x1,5	24x1,5	26x1,5	30x2
Gr-RA	1-8L	1-10L	1-12L	1-10S	1-12S	2-15L	2-16S	2-18L	2-20S
GsL	60	60	60	60	60	87	87	87	87
Ident.Nr.	hsk 36-01	hsk 36-02	hsk 36-03	hsk 36-04	hsk 36-05	hsk 36-06	hsk 36-07	hsk 36-08	hsk 36-09

AG RD	60x3	60x3	60x3	60x3
ID	69	69	69	69
AG M	30x2	36x2	36x2	42x2
Gr-RA	3-22L	3-25S	3-28L	3-30S
GsL	81	81	81	81
Ident.Nr.	hsk 36-10	hsk 36-11	hsk 36-12	hsk 36-13

### Abreiß-Kupplung-Steckerseite (Loshälfte)

Betriebsdruck gekuppelt Gr.1+2 : 315bar

Betriebsdruck gekuppelt Gr.3 : 160bar

Betriebsdruck Stecker entkuppelt 75% von obigen

Normalausführung Stahl verz. / NBR

Ident.Nr. : **hsk37**

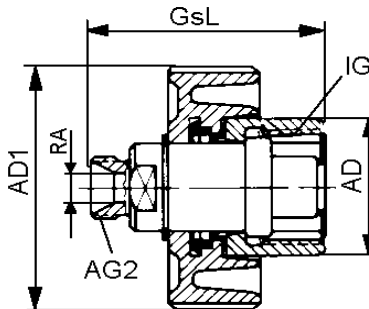

IG RD	32x2	32x2	32x2	32x2	32x2	48x3	48x3	48x3	48x3
AD	40	40	40	40	40	60	60	60	60
AD 1	70	70	70	70	70	75	75	75	75
AG2 M	14x1,5	16x1,5	18x1,5	18x1,5	20x1,5	22x1,5	24x1,5	26x1,5	30x2
Gr-RA	1-8L	1-10L	1-12L	1-10S	1-12S	2-15L	2-16S	2-18L	2-20S
GsL	61	62	62	61	62	79	79	79	79
Ident.Nr.	hsk 37-01	hsk 37-02	hsk 37-03	hsk 37-04	hsk 37-05	hsk 37-06	hsk 37-07	hsk 37-08	hsk 37-09

IG RD	60x3	60x3	60x3	60x3
AD	68	68	68	68
AD 1	154	154	154	154
AG2 M	30x2	36x2	36x2	42x2
Gr-RA	3-22L	3-25S	3-28L	3-30S
GsL	77	77	77	77
Ident.Nr.	hsk 37-10	hsk 37-11	hsk 37-12	hsk 37-13

Größe 3 wird mit  
Handrad geliefert

### Klappdeckel-für Abreißkupplungs-Muffen

Gr.1 aus Kunststoff

Gr.2+3 aus Leichtmetall

Ident.Nr. : **hsk38**

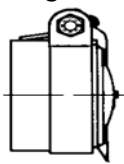

für			
Größe	1	2	3
Ident.Nr.	hsk 38-01	hsk 38-02	hsk 38-03

### Blind-Staubschutz-Stutzen für Abreißkupplungs-Stecker

alle aus Metall

Ident.Nr. : **hsk39**

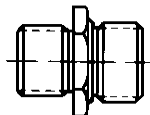

f. Größe	1	2	3
Ident.Nr.	hsk 39-01	hsk 39-02	hsk 39-03

### Dichtsatz für Muffenseite

O-Ring und Stützring

Ident.Nr. : **hsk40**



für			
Größe	1	2	3
Ident.Nr.	hsk 40-01	hsk 40-02	hsk 40-03

### Dichtsatz für Steckerseite

O-Ring und Stützring

Ident.Nr. : **hsk41**



für			
Größe	1	2	3
Ident.Nr.	hsk 41-01	hsk 41-02	hsk 41-03

### Erklärung der Abkürzungen:

**AD**=Aussendurchmesser **IG**=Innengewinde **GsL**=Gesamtlänge **Gr-RA**=Größe / Rohraussendurchmesser

**Bitte unbedingt Kataloghinweise auf Seite 2 beachten !**

# Hydraulik-Schnellkupplungen

## Flach-Kopf-Kupplungen "tropffrei"

### leckölfreies Kuppeln+Entkuppeln

Diese Schnellkupplungen unterscheiden sich von den herkömmlichen Typen dadurch, daß sie an der Kupplungsfläche "vor Kopf" flach gearbeitet sind. Hierdurch ist die Leckrate bei Kupplungsvorgängen so gering, daß jeweils "weniger als ein Tropfen" Leckageflüssigkeit entweicht.

#### "tropffrei"-Kupplungsmuffe Typ TFS

Innengewindeanschluß zöllig  
max. Betriebsdruck siehe BD  
Temperatur -20°C bis +100°C  
Normalausführung Stahl verz. / NBR  
auf Sauberkeit achten  
Ident.Nr. : **hsk42**

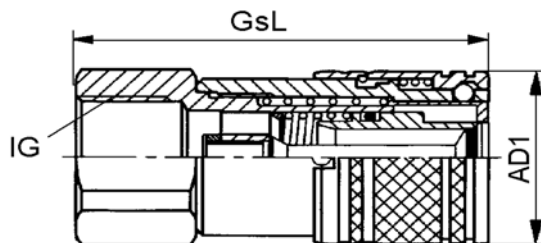

IG	1/4"	3/8"	1/2"	1/2"	3/4"
Größe	1	2	2	3	3
AD 1	28	32	32	38	38
BD gekuppelt	300bar	300bar	300bar	250bar	250bar
BD entkuppelt	200bar	250bar	250bar	125bar	125bar
GsL	48	65	70	74	81
Ident.Nr.	hsk 42-01	hsk 42-02	hsk 42-03	hsk 42-04	hsk 42-05

IG	3/4"	1"	1 1/4"	1 1/2"	2"
Größe	4	5	6	7	8
AD 1	42	48	55	80	100
BD gekuppelt	250bar	250bar	250bar	200bar	180bar
BD entkuppelt	110bar	180bar	150bar	100bar	150bar
GsL	81	93	106	132	165
Ident.Nr.	hsk 42-06	hsk 42-07	hsk 42-08	hsk 42-09	hsk 42-10

#### "tropffrei"-Kupplungsstecker Typ TFS

Innengewindeanschluß zöllig  
max. Betriebsdruck siehe BD  
Temperatur -20°C bis +100°C  
Normalausführung Stahl verz. / NBR  
auf Sauberkeit achten  
Ident.Nr. : **hsk43**

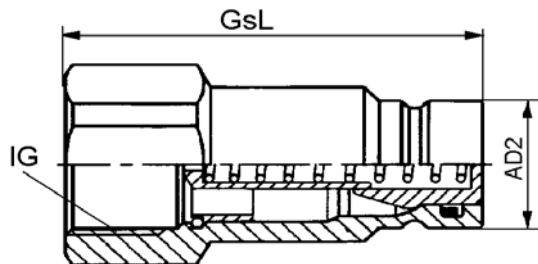

IG	1/4"	3/8"	1/2"	1/2"	3/4"
Größe	1	2	2	3	3
AD 2	16,1	19,7	19,7	24,5	24,5
BD gekuppelt	300bar	300bar	300bar	250bar	250bar
BD entkuppelt	300bar	300bar	300bar	250bar	250bar
GsL	48	60	63	68	71
Ident.Nr.	hsk 43-01	hsk 43-02	hsk 43-03	hsk 43-04	hsk 43-05

IG	3/4"	1"	1 1/4"	1 1/2"	2"
Größe	4	5	6	7	8
AD 2	27	30	36	57	73
BD gekuppelt	250bar	250bar	250bar	200bar	180bar
BD entkuppelt	250bar	250bar	250bar	200bar	180bar
GsL	71	83	90	111	125
Ident.Nr.	hsk 43-06	hsk 43-07	hsk 43-08	hsk 43-09	hsk 43-10

#### Schutzkappe für "tropffrei" Muffe

aus Kunststoff  
Ident.Nr. : **hsk44**



für Größe	1	2	3	4
Ident.Nr.	hsk 44-01	hsk 44-02	hsk 44-03	hsk 44-04
für Größe	5	6	7	8
Ident.Nr.	hsk 44-05	hsk 44-06	hsk 44-07	hsk 44-08

#### Schutzkappe für "tropffrei" Stecker

aus Kunststoff  
Ident.Nr. : **hsk45**



für Größe	1	2	3	4
Ident.Nr.	hsk 45-01	hsk 45-02	hsk 45-03	hsk 45-04
für Größe	5	6	7	8
Ident.Nr.	hsk 45-05	hsk 45-06	hsk 45-07	hsk 45-08

### Weiterhin sind folgende Ausführungen lieferbar :

- Typ TFR : bis 200bar Restdruck kuppelbar
- Typ TFF : bis 300°C Temperatur einsetzbar (z.B. für Wärmeträgeröl)
- Typ TFD : bis 720bar Betriebsdruck einsetzbar
- Typ TFV : komplett aus Edelstahl

Bitte fragen Sie  
im Bedarfsfall an

#### Erklärung der Abkürzungen:

AD=Aussendurchmesser IG=Innengewinde GsL=Gesamtlänge

Bitte unbedingt Kataloghinweise auf Seite 2 beachten !



# Hydraulik-Schnellkupplungen

## diverse Typen

Ausführung "Volvo", "Hubgeräte", "KFZ"

Hydraulik

**Schmitz Siegen** GmbH

Feuerlöscher

57072 Siegen-Trupbach  
Seelbacher Weg 17

☎ 0271/370284+370587  
Fax 0271/371532

### Muffenseite "Volvo"- Fabrikat Tema

mit Verriegelungs-Hülse gegen ungewolltes Öffnen  
doppelte O-Ring-Abdichtung  
Temperatur -25°C bis +100°C  
Ident.Nr. : **hsk46**

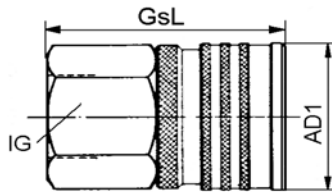

### Steckerseite "Volvo"- Fabrikat Tema

besonders robust  
doppelte O-Ring-Abdichtung  
Temperatur -25°C bis +100°C  
Ident.Nr. : **hsk47**

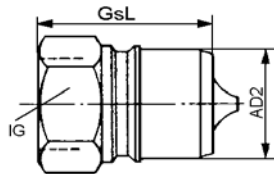

### Schutzkappe für "Volvo"- Muffenseite

aus Kunststoff  
Ident.Nr. : **hsk48**



### Schutzkappe für "Volvo"- Steckerseite

aus Kunststoff  
Ident.Nr. : **hsk49**



### Hubgeräte - Muffenseite

bis 1000bar Betriebsdruck  
z.B. für Lukas oder Enerpac-Hubgeräte  
Ident.Nr. : **hsk50**

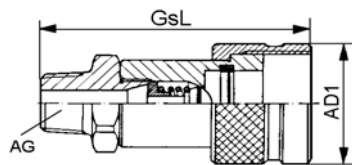

### Hubgeräte - Steckerseite

bis 1000bar Betriebsdruck  
z.B. für Lukas oder Enerpac-Hubgeräte  
Ident.Nr. : **hsk51**

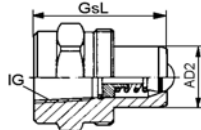

### Schutzkappe für Hubgeräte SK

aus Leichtmetall  
Ident.Nr. : **hsk52**

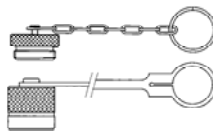

### KFZ-Schnellkupplung Muffenseite

Betriebsdruck 3/4:330bar 1:250bar 11/4:210bar  
unter Restdruck kuppelbar  
Ident.Nr. : **hsk53**

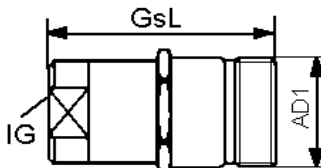

### KFZ-Schnellkupplung Steckerseite

Betriebsdruck 3/4:330bar 1:250bar 11/4:210bar  
unter Restdruck kuppelbar  
Ident.Nr. : **hsk54**

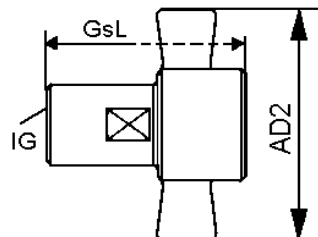

### Schutzkappen für KFZ-Schnellkupplungen

aus Leichtmetall  
Ident.Nr. : **hsk55**

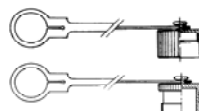

IG	1/4"	3/8"	1/2"	3/4"	1"
AD 1	25,0	34,5	40,0	52,0	60,0
GsL	64	59	65	73	88
BD	450bar	330bar	280bar	200bar	180bar
Ident.Nr.	hsk 46-01	hsk 46-02	hsk 46-03	hsk 46-04	hsk 46-05

IG	1/4"	3/8"	1/2"	3/4"	1"
AD 2	12,0	20,0	24,7	32,7	41,0
GsL	45	38	42	46	54
BD	450bar	330bar	280bar	200bar	180bar
Ident.Nr.	hsk 47-01	hsk 47-02	hsk 47-03	hsk 47-04	hsk 47-05

für Größe	1/4"	3/8"	1/2"	3/4"	1"
Ident.Nr.	hsk 48-01	hsk 48-02	hsk 48-03	hsk 48-04	hsk 48-05

für Größe	1/4"	3/8"	1/2"	3/4"	1"
Ident.Nr.	hsk 49-01	hsk 49-02	hsk 49-03	hsk 49-04	hsk 49-05

AG NPT	1/4"	3/8"
AD 1	30	36
GsL	64	79
Ident.Nr.	hsk 50-01	hsk 50-02

IG NPT	1/4"	3/8"
AD 2	15,8	19,0
GsL	32	39
Ident.Nr.	hsk 51-01	hsk 51-02

<b>für Muffenseite</b>		<b>für Steckerseite</b>			
f.Größe	1/4"	3/8"	f.Größe	1/4"	3/8"
Ident.Nr.	hsk 52-01	hsk 52-02	Ident.Nr.	hsk 52-03	hsk 52-04

IG	R 3/4"	R 1"	1 NPT	11/4NPT
AD 1	44,2	53,5	47,5	53,7
GsL	78	85	89	97
Ident.Nr.	hsk 53-01	hsk 53-02	hsk 53-03	hsk 53-04

IG	R 3/4"	R 1"	1 NPT	11/4NPT
AD 2	100	125	100	127
GsL	76	85	91	95
Ident.Nr.	hsk 54-01	hsk 54-02	hsk 54-03	hsk 54-04

f.Größe	R 3/4"	R 3/4"	R 1"	R 1"
für	Muffe	Stecker	Muffe	Stecker
Ident.Nr.	hsk 55-01	hsk 55-02	hsk 55-03	hsk 55-04

Erklärung der Abkürzungen: ID=Innendurchmesser AD=Aussendurchmesser IG=Innengewinde GsL=Gesamtlänge

Bitte unbedingt Kataloghinweise auf Seite 2 beachten !

# Hydraulik-Schnellkupplungen

Anschlußstutzen aus Stahl verz.  
mit separatem Dichtring

Hydraulik

## Schmitz Siegen GmbH

Feuerlöscher

57072 Siegen-Trupbach  
Seelbacher Weg 17

☎ 0271/370284+370587  
Fax 0271/371532

Einschraub-Aussengewinde  
auf 24° Anschluß-Aussengewinde DIN2353

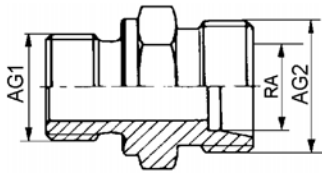

hsk-56

Einschraub-Aussengewinde  
auf Anschluß-Überwurfmutter DIN2353

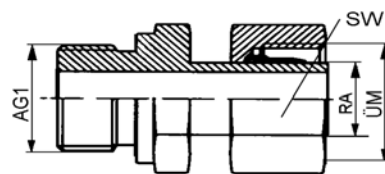

hsk-57

Einschraub-Aussengewinde  
auf 24° Anschluß-Aussengewinde DIN2353  
SCHOTTAAUSFÜHRUNG

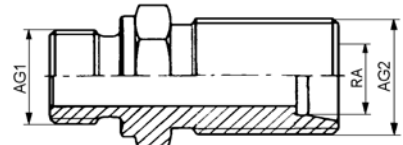

hsk-58

AG 1	RA	AG 2	Ident.Nr.	GsL
1/4"	6L	M12x1,5	hsk56-01	*
1/4"	8L	M14x1,5	hsk56-02	*
1/4"	10L	M16x1,5	hsk56-03	*
3/8"	8L	M14x1,5	hsk56-04	*
3/8"	10L	M16x1,5	hsk56-05	*
3/8"	12L	M18x1,5	hsk56-06	*
1/2"	8L	M14x1,5	hsk56-07	*
1/2"	10L	M16x1,5	hsk56-08	*
1/2"	12L	M18x1,5	hsk56-09	*
1/2"	15L	M22x1,5	hsk56-10	*
1/2"	18L	M26x1,5	hsk56-11	*
1/2"	22L	M30x2	hsk56-12	*
1/2"	6S	M14x1,5	hsk56-13	*
1/2"	8S	M16x1,5	hsk56-14	*
1/2"	10S	M18x1,5	hsk56-15	*
1/2"	12S	M20x1,5	hsk56-16	*
1/2"	14S	M22x1,5	hsk56-17	*
1/2"	16S	M24x1,5	hsk56-18	*
1/2"	20S	M30x2	hsk56-19	*
3/4"	15L	M22x1,5	hsk56-20	*
3/4"	18L	M26x1,5	hsk56-21	*
3/4"	22L	M30x2	hsk56-22	*
3/4"	28L	M36x2	hsk56-23	*
3/4"	16S	M24x1,5	hsk56-24	*
3/4"	20S	M30x2	hsk56-25	*
3/4"	25S	M36x2	hsk56-26	*
1"	15L	M22x1,5	hsk56-27	*
1"	18L	M26x1,5	hsk56-28	*
1"	22L	M30x2	hsk56-29	*
1"	28L	M36x2	hsk56-30	*
1"	35L	M45x2	hsk56-31	*
1"	16S	M24x1,5	hsk56-32	*
1"	20S	M30x2	hsk56-33	*
1"	25S	M36x2	hsk56-34	*
1"	30S	M42x2	hsk56-35	*
1 1/4"	28L	M36x2	hsk56-36	*
1 1/4"	35L	M45x2	hsk56-37	*
1 1/4"	42L	M52x2	hsk56-38	*
1 1/4"	25S	M36x2	hsk56-39	*
1 1/4"	30S	M42x2	hsk56-40	*
1 1/4"	38S	M52x2	hsk56-41	*
1 1/2"	35L	M45x2	hsk56-42	*
1 1/2"	42L	M52x2	hsk56-43	*
1 1/2"	30S	M42x2	hsk56-44	*
1 1/2"	38S	M52x2	hsk56-45	*

AG 1	RA	ÜM	SW	Ident.Nr.	GsL
1/4"	6L	M12x1,5	14	hsk57-01	*
1/4"	8L	M14x1,5	17	hsk57-02	*
1/4"	10L	M16x1,5	19	hsk57-03	*
3/8"	8L	M14x1,5	17	hsk57-04	*
3/8"	10L	M16x1,5	19	hsk57-05	*
3/8"	12L	M18x1,5	22	hsk57-06	*
1/2"	8L	M14x1,5	17	hsk57-07	*
1/2"	10L	M16x1,5	19	hsk57-08	*
1/2"	12L	M18x1,5	22	hsk57-09	*
1/2"	15L	M22x1,5	27	hsk57-10	*
1/2"	18L	M26x1,5	32	hsk57-11	*
1/2"	22L	M30x2	36	hsk57-12	*
1/2"	6S	M14x1,5	17	hsk57-13	*
1/2"	8S	M16x1,5	19	hsk57-14	*
1/2"	10S	M18x1,5	22	hsk57-15	*
1/2"	12S	M20x1,5	24	hsk57-16	*
1/2"	14S	M22x1,5	27	hsk57-17	*
1/2"	16S	M24x1,5	30	hsk57-18	*
1/2"	20S	M30x2	36	hsk57-19	*
3/4"	15L	M22x1,5	27	hsk57-20	*
3/4"	18L	M26x1,5	32	hsk57-21	*
3/4"	22L	M30x2	36	hsk57-22	*
3/4"	28L	M36x2	41	hsk57-23	*
3/4"	16S	M24x1,5	30	hsk57-24	*
3/4"	20S	M30x2	36	hsk57-25	*
3/4"	25S	M36x2	46	hsk57-26	*
1"	15L	M22x1,5	27	hsk57-27	*
1"	18L	M26x1,5	32	hsk57-28	*
1"	22L	M30x2	36	hsk57-29	*
1"	28L	M36x2	41	hsk57-30	*
1"	35L	M45x2	50	hsk57-31	*
1"	16S	M24x1,5	30	hsk57-32	*
1"	20S	M30x2	36	hsk57-33	*
1"	25S	M36x2	46	hsk57-34	*
1"	30S	M42x2	50	hsk57-35	*
1 1/4"	28L	M36x2	41	hsk57-36	*
1 1/4"	35L	M45x2	50	hsk57-37	*
1 1/4"	42L	M52x2	60	hsk57-38	*
1 1/4"	25S	M36x2	46	hsk57-39	*
1 1/4"	30S	M42x2	50	hsk57-40	*
1 1/4"	38S	M52x2	60	hsk57-41	*
1 1/2"	35L	M45x2	50	hsk57-42	*
1 1/2"	42L	M52x2	60	hsk57-43	*
1 1/2"	30S	M42x2	50	hsk57-44	*
1 1/2"	38S	M52x2	60	hsk57-45	*

AG 1	RA	AG 2	Ident.Nr.	GsL
1/4"	6L	M12x1,5	hsk58-01	*
1/4"	8L	M14x1,5	hsk58-02	*
1/4"	10L	M16x1,5	hsk58-03	*
3/8"	8L	M14x1,5	hsk58-04	*
3/8"	10L	M16x1,5	hsk58-05	*
3/8"	12L	M18x1,5	hsk58-06	*
1/2"	8L	M14x1,5	hsk58-07	*
1/2"	10L	M16x1,5	hsk58-08	*
1/2"	12L	M18x1,5	hsk58-09	*
1/2"	15L	M22x1,5	hsk58-10	*
1/2"	18L	M26x1,5	hsk58-11	*
1/2"	22L	M30x2	hsk58-12	*
1/2"	6S	M14x1,5	hsk58-13	*
1/2"	8S	M16x1,5	hsk58-14	*
1/2"	10S	M18x1,5	hsk58-15	*
1/2"	12S	M20x1,5	hsk58-16	*
1/2"	14S	M22x1,5	hsk58-17	*
1/2"	16S	M24x1,5	hsk58-18	*
1/2"	20S	M30x2	hsk58-19	*
3/4"	15L	M22x1,5	hsk58-20	*
3/4"	18L	M26x1,5	hsk58-21	*
3/4"	22L	M30x2	hsk58-22	*
3/4"	28L	M36x2	hsk58-23	*
3/4"	16S	M24x1,5	hsk58-24	*
3/4"	20S	M30x2	hsk58-25	*
3/4"	25S	M36x2	hsk58-26	*
1"	15L	M22x1,5	hsk58-27	*
1"	18L	M26x1,5	hsk58-28	*
1"	22L	M30x2	hsk58-29	*
1"	28L	M36x2	hsk58-30	*
1"	35L	M45x2	hsk58-31	*
1"	16S	M24x1,5	hsk58-32	*
1"	20S	M30x2	hsk58-33	*
1"	25S	M36x2	hsk58-34	*
1"	30S	M42x2	hsk58-35	*
1 1/4"	28L	M36x2	hsk58-36	*
1 1/4"	35L	M45x2	hsk58-37	*
1 1/4"	42L	M52x2	hsk58-38	*
1 1/4"	25S	M36x2	hsk58-39	*
1 1/4"	30S	M42x2	hsk58-40	*
1 1/4"	38S	M52x2	hsk58-41	*
1 1/2"	35L	M45x2	hsk58-42	*
1 1/2"	42L	M52x2	hsk58-43	*
1 1/2"	30S	M42x2	hsk58-44	*
1 1/2"	38S	M52x2	hsk58-45	*

Erklärung der Abkürzungen: AD=Aussendurchmesser GsL=Gesamtlänge RA=für Rohraussendurchmesser  
\* Das Maß GsL bitte im Einzelfall anfragen, es kann je nach Erfordernis unterschiedlich ausgeführt werden.

Bitte unbedingt Kataloghinweise auf Seite 2 beachten!  
Ebenfalls in EDELSTAHL lieferbar