

Pressarmaturen Universal-Baureihe "A"

Typ		NW von/bis	Material	Katalog ab Seite
API-01A	Bild-ÜBERSICHT der Armaturengruppen aus Baureihe "A"			01-02
APH-01A	Baureihe "A" Typ CEL gerade	NW5-NW50	Stahl & V4A	01-04
APH-02A	Baureihe "A" Typ DKOL/DKL gerade	NW5-NW50	Stahl & V4A	01-05
APH-03A	Baureihe "A" Typ DKOL/DKL 45°	NW5-NW50	Stahl & V4A	01-06
APH-04A	Baureihe "A" Typ DKOL/DKL 90°	NW5-NW50	Stahl & V4A	01-07
APH-05A	Baureihe "A" Typ BEL 0° / 45° / 90°	NW5-NW38	Stahl & V4A	01-08
APH-06A	Baureihe "A" Typ CES gerade	NW5-NW38	Stahl & V4A	01-09
APH-07A	Baureihe "A" Typ DKOS/DKS gerade	NW5-NW38	Stahl & V4A	01-10
APH-08A	Baureihe "A" Typ DKOS/DKS 45°	NW5-NW38	Stahl & V4A	01-11
APH-09A	Baureihe "A" Typ DKOS/DKS 90°	NW5-NW38	Stahl & V4A	01-12
APH-10A	Baureihe "A" Typ BES 0° / 45° / 90°	NW5-NW38	Stahl & V4A	01-13
APH-11A	Baureihe "A" Typ AGM / DKM gerade	NW5-NW76	Stahl & V4A	01-14
APH-12A	Baureihe "A" Typ DKM 45° / 90°	NW5-NW76	Stahl & V4A	01-15
APH-13A	Baureihe "A" Typ SFL-3000 gerade	NW10-NW76	Stahl & V4A	01-16
APH-14A	Baureihe "A" Typ SFL-3000 45°	NW10-NW76	Stahl & V4A	01-17
APH-15A	Baureihe "A" Typ SFL-3000 90°	NW10-NW76	Stahl & V4A	01-18
APH-16A	Baureihe "A" Typ SFS-6000 gerade	NW10-NW50	Stahl & V4A	01-19
APH-17A	Baureihe "A" Typ SFS-6000 45°	NW10-NW50	Stahl & V4A	01-20
APH-18A	Baureihe "A" Typ SFS-6000 90°	NW10-NW50	Stahl & V4A	01-21
APH-19A	Baureihe "A" Typ CAT-Flansch 0° / 45° / 90°	NW19-NW50	Stahl & V4A	01-22
APH-20A	Baureihe "A" Typ Komatsu-Flansch 0° / 45° / 90°	NW12-NW16	Stahl & V4A	01-22
APH-21A	Baureihe "A" Typ AGR / AGN gerade	NW5-NW76	Stahl & V4A	01-23
APH-22A	Baureihe "A" Typ DKR/DKOR gerade	NW5-NW76	Stahl & V4A	01-24
APH-23A	Baureihe "A" Typ DKR/DKOR 45°	NW5-NW76	Stahl & V4A	01-25
APH-24A	Baureihe "A" Typ DKR/DKOR 90°	NW5-NW76	Stahl & V4A	01-26
APH-25A	Baureihe "A" Typ AGJ gerade	NW5-NW50	Stahl & V4A	01-27
APH-26A	Baureihe "A" Typ DKJ gerade	NW5-NW50	Stahl & V4A	01-28
APH-27A	Baureihe "A" Typ DKJ 45°	NW5-NW50	Stahl & V4A	01-29
APH-28A	Baureihe "A" Typ DKJ 90°	NW5-NW50	Stahl & V4A	01-30
APH-29A	Baureihe "A" Typ ORFS-AG gerade	NW6-NW38	Stahl & V4A	01-31
APH-30A	Baureihe "A" Typ ORFS-ÜM gerade	NW6-NW38	Stahl & V4A	01-32
APH-31A	Baureihe "A" Typ ORFS-ÜM 45°	NW6-NW38	Stahl & V4A	01-33
APH-32A	Baureihe "A" Typ ORFS-ÜM 90°	NW6-NW38	Stahl & V4A	01-34
APH-33A	Baureihe "A" Typ FLACHDICHTEND-zöllig AGRF/DKRF	NW5-NW50	Stahl & V4A	01-35
APH-34A	Baureihe "A" Typ FLACHDICHTEND-zöllig DKRF 45° / 90°	NW5-NW50	Stahl & V4A	01-36
APH-35A	Baureihe "A" Typ Nissan/Toyota-AG/ÜM 0° / 45° / 90°	NW6-NW38	Stahl & V4A	01-37
APH-36A	Baureihe "A" Typ Komatsu-AG/ÜM 0° / 45° / 90°	NW5-NW38	Stahl & V4A	01-38
APH-37A	Baureihe "A" Typ Französisch-24° AG / ÜM / RS	NW6-NW50	Stahl & V4A	01-39
APH-38A	Baureihe "A" Typ Französisch-24° ÜM-Bogen 45° / 90°	NW6-NW50	Stahl & V4A	01-40
APH-39A	Baureihe "A" Typ RN (Ringnippel & Hohlschrauben)	NW5-NW32	Stahl & V4A	01-41
APH-40A	Baureihe "A" Typ WEO-Stecksystem 0° / 45° / 90°	NW5-NW25	Stahl & V4A	01-42
APH-41A	Baureihe "A" Typ Waschgeräte-Anschlüsse	NW6-NW12	Stahl & V4A	01-43
diverse	Baureihe "A" Typ SONDER- und SONSTIGE Armaturen	NW5-NW50	Stahl & V4A	01-44ff
INHALTSVERZEICHNIS : Pressfassungen & Anhang				01-47
Pressfassungen für die Schlauchtypen:			Stahl & V4A	01-48ff
1-4-Draht, PTFE, Thermoplastik, 2TE, 3TE, Saugschlauch R4				
Anhang mit technischen Informationen zu:				01-55ff
FAQ's, Gewinde- & Drucktabellen, Montageanleitung, Anzugsdrehmomente				



Armaturen der Baureihe "A" sind passend für die Schlauchtypen

- 1 SN
- 1 SC
- 2 SN
- 2 SC
- 3 SC
- 4 SP

- Superflex 350bar*

- 4 SH **

- PTFE Glatt 1-lagig

- PTFE Well 1-lagig

Thermoplastik:

- 1 Draht
- 2 Draht
- R7
- R8

- Saugschlauch R4

- 1 TE
- 2 TE
- 3 TE

* nur NW20+25
** 4SH max. bis 4SP-Druck alle NW



Hierzu passende Schlauchtypen finden Sie in unserer Rubrik 01-08 "Hochdruckschläuche" Fertig konfektionierte HD-Schlauchleitungen sind selbstverständlich ebenfalls lieferbar.

API-01A ÜBERSICHT aller Armaturen-Gruppen aus dieser Rubrik inkl. Abbildungen

A01) Schneidringssystem DEUTSCH mit 24°-Konus

Armaturen-Kurzbezeichnung: **CEL, CES, DKOL, DKOS, BEL, BES**

Ausführungen: *leichte Baureihe; schwere Baureihe*

Gewindeart: *metrisch*

Sinnbild der Verbindung:

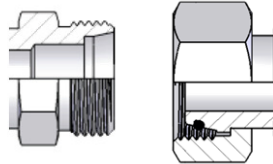

Gewindeübersicht
siehe Seite 01-56

Normenbeispiele: ISO 8434-1 ; DIN 3861 ; DIN 2353 ; ISO 12151-2 ; DIN 20066

In diesem Katalog auf Seite: 01-04 bis 01-13

A02) Feingewinde altdeutsch mit 60°-Konus

Armaturen-Kurzbezeichnung: **AGM, DKM**

Ausführungen: *Universaldichtkegel für 24/60° Konen*

Gewindeart: *metrisch*

Sinnbild der Verbindung:

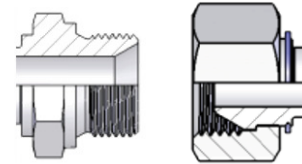

Gewindeübersicht
siehe Seite 01-56

Normenbeispiele: DIN 3863 ; DIN 20078

In diesem Katalog auf Seite: 01-14 bis 01-15

A03) Hydraulik-Flanschverbindung 3000/6000

Armaturen-Kurzbezeichnung: **SFL, SFS**

Ausführungen: *SFL leicht 3000PSI; SFS schwer 6000PSI*

Gewindeart: *metrische Inbusschrauben (zöllige auf Anfrage)*

Sinnbild der Verbindung:

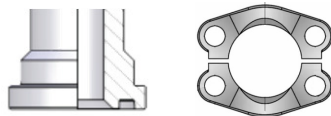

Normenbeispiele: ISO 6162 ; ISO 12151-3 ; DIN 20066

In diesem Katalog auf Seite: 01-16 bis 01-21 (Sonderbögen Seite 01-46)

A04) Hydraulik-Flansche CAT & Komatsu

Armaturen-Kurzbezeichnung: **FL-CAT 9000, FL-Komatsu**

Ausführungen: *SFL leicht 3000PSI; SFS schwer 6000PSI*

Gewindeart: *metrische Inbusschrauben (zöllige auf Anfrage)*

Sinnbild der Verbindung:

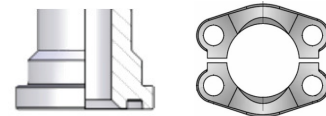

Normenbeispiele: auf Anfrage

In diesem Katalog auf Seite: 01-22 (Sonderbögen Seite 01-46)

A05) Englisches Hydrauliksystem mit 60° Konus

Armaturen-Kurzbezeichnung: **AGR, DKR, DKOR, (AGN)**

Ausführungen: *mit oder ohne O-Ring am ÜM-Konus*

Gewindeart: *zöllig - BSP*

Sinnbild der Verbindung:

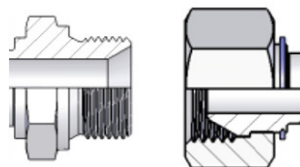

Gewindeübersicht
siehe Seite 01-56

Normenbeispiele: ISO 8434-6 ; ISO 12151-6 ; BS5200

In diesem Katalog auf Seite: 01-23 bis 01-26

A06) Amerikanisch mit 74° "Umkehrkonus"

Armaturen-Kurzbezeichnung: **AGJ, DKJ**

Ausführungen: *nach JIC oder SAE-Norm*

Gewindeart: *UN-, UNF-, UNS*

Sinnbild der Verbindung:

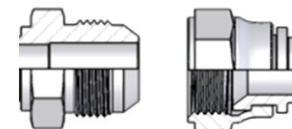

Gewindeübersicht
siehe Seite 01-56

Normenbeispiele: ISO 8334-2 ; ISO 12151-5

In diesem Katalog auf Seite: 01-27 bis 01-30

A07) Amerikanisch flachdichtend mit O-Ring

Armaturen-Kurzbezeichnung: **ORFS-AG, ORFS-ÜM**

Ausführungen: *Verschraubungen starr oder richtungseinstellbar*

Gewindeart: *UN-, UNF-, UNS*

Sinnbild der Verbindung:

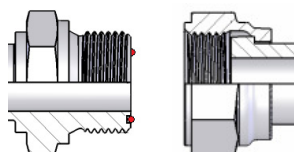

Gewindeübersicht
siehe Seite 01-56

Normenbeispiele: ISO 8434-3 ; ISO 12151-1

In diesem Katalog auf Seite: 01-31 bis 01-34

A08) Zöllig-FLACHDICHTEND

Armaturen-Kurzbezeichnung: **AGRF, DKRF**

Ausführungen: *nach Wahl des Anwenders*

Gewindeart: *zöllig BSP*

Sinnbild der Verbindung:

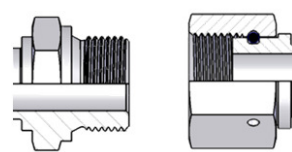

Gewindeübersicht
siehe Seite 01-56

Normenbeispiele: auf Anfrage

In diesem Katalog auf Seite: 01-35 bis 01-36

Fortsetzung auf der nächsten Seite

API-01A ÜBERSICHT aller Armaturen-Gruppen aus dieser Rubrik inkl. Abbildungen

A09) Japanisch zöllig mit 60° "Umkehrkonus"

Armaturen-Kurzbezeichnung: **AG & ÜM - Nissan/Toyota**

Ausführungen: nach Wahl des Anwenders

Gewindeart: zöllig BSP

Sinnbild der Verbindung:

Gewindeübersicht
siehe Seite 01-56

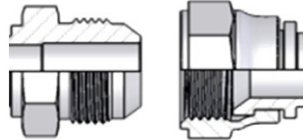

Normenbeispiele: JIS-B-8363

[In diesem Katalog auf Seite: 01-37](#)

A10) Japanisch metrisch mit 60° "Umkehrkonus"

Armaturen-Kurzbezeichnung: **AG & ÜM - Komatsu**

Ausführungen: nach Wahl des Anwenders

Gewindeart: metrisch

Sinnbild der Verbindung:

Gewindeübersicht
siehe Seite 01-56

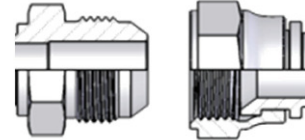

Normenbeispiele: JIS-B-8363

[In diesem Katalog auf Seite: 01-38](#)

A11) Schneidringssystem FRANZÖSISCH 24°

Armaturen-Kurzbezeichnung: **AG-franz-EO, ÜM-franz-EO**

Ausführungen: für GAZ und metrische Rohre (ohne O-Ring)

Gewindeart: metrisch

Sinnbild der Verbindung:

Gewindeübersicht
siehe Seite 01-56

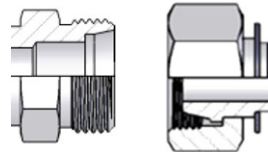

Normenbeispiele: auf Anfrage

[In diesem Katalog auf Seite: 01-39 bis 01-40](#)

A12) Hydraulik-Ringnippel-Anschluss

Armaturen-Kurzbezeichnung: **RN**

Ausführungen: für metrische oder zöllige Hohlgeschrauben

Gewindeart: metrisch oder zöllig

Sinnbild der Verbindung:

für Hohlgeschrauben-
Durchmesser 6-42mm

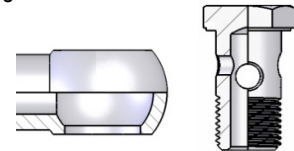

Normenbeispiele: DIN 7642 (metrisch)

[In diesem Katalog auf Seite: 01-41](#)

A13) Schwedisches Hydraulik-Stecksystem

Armaturen-Kurzbezeichnung: **WEO**

Ausführungen: Hochdruck-Stecksystem bis 350bar BD

Gewindeart: metrisch oder zöllig

Sinnbild der Verbindung:

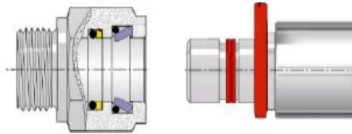

Normenbeispiele: auf Anfrage

[In diesem Katalog auf Seite: 01-42](#)

A14) Waschgeräte-Hochdruck-Anschlüsse

Armaturen-Kurzbezeichnung: **Wasch-ÜM, Wasch-Steck**

Ausführungen: Schraubverbindungen mit ÜM oder Stecksysteme

Gewindeart: M22x1,5, M21x1,5, M24x1,5

Sinnbild der Verbindung:

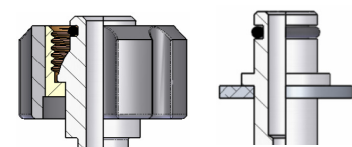

Normenbeispiele: auf Anfrage

[In diesem Katalog auf Seite: 01-43](#)

A15) ff Sonderarmaturen oder sonstige, nicht allzu gängige Preßarmaturen

Kurzaufistung:

CO₂, Wasserstoff, Stickstoff-Anschlüsse

Farbspritz-NPSM-Anschlüsse

Kobelko-Anschlüsse

Flachdichtend-metrisch

Schlauchverbinder

Steck-O-Bergbau-Anschlüsse

Einlöt-Anschlüsse

Schnellmontage-Klippanschlüsse

Kompaktbögen-Anschlüsse

Drehgelenk-Anschlüsse

Flachflansch-Anschlüsse

uvm.

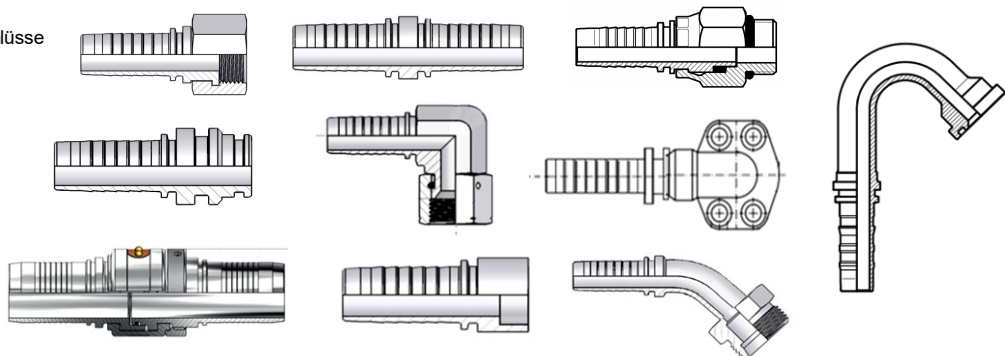

[In diesem Katalog auf Seite: 01-44 bis 01-46](#)

APH-01A HD-Preßarmatur Universal Baureihe "A" - Typ CEL gerade

HD-Preßarmaturen geeignet für unten aufgeführte Gummi-Hydraulikschläuche, Thermoplastschläuche & PTFE-Schläuche.

Diese Baureihe ist in Normalstahl verz. & EDELSTAHL lieferbar - passende Fassungen finden Sie am Ende dieser Rubrik.

Für: 1+2+3TE, 1+2SN, 1+2SC, 4SP, Thermoplast- & PTFE Standardschlauch.

Anschluss-Art: CEL - leichte Baureihe (metrisches Außengewinde, 24° Innenkonus)

In Anlehnung an ISO 8434-1; DIN 3861; DIN 2353 (Verschraubungen), sowie ISO 12151-2; DIN 20066 (Schläuche)

Betriebsdruck: siehe Betriebsdrucktabelle im Anhang dieser Rubrik, dort finden Sie auch die korrekten Anzugsdrehmomente

Nennweiten: von NW5 bis NW50 (NW= ca. Innendurchmesser des Schlauches)

Temperatur: in Abhängigkeit zur Dichtart (metallisch oder mit O-Ring)

Material: Stahl verz. oder EDELSTAHL V4A-AISI 316

Zusatzinfo: Die Standardgrößen nach DIN 20066 sind fett gedruckt.

Seite A NW	Seite B für RA*	leichte Reihe Außengewinde	SW** der AG-Seite		Ident Nr. CEL Stahl verz.	Ident Nr. CEL V4A-AISI 316
NW5	6L-Rohr	M12x1,5	12/14mm	I	APH-01A-101	0 APH-01A-201
	8L-Rohr	M14x1,5	14mm	S	APH-01A-102	0 APH-01A-202
NW6	6L-Rohr	M12x1,5	12/14mm	I	APH-01A-103	I APH-01A-203
	8L-Rohr	M14x1,5	14mm	I	APH-01A-104	I APH-01A-204
	10L-Rohr	M16x1,5	17mm	I	APH-01A-105	I APH-01A-205
	12L-Rohr	M18x1,5	19mm	S	APH-01A-106	I APH-01A-206
NW8	6L-Rohr	M12x1,5			-	-
	8L-Rohr	M14x1,5	14mm	S	APH-01A-108	-
	10L-Rohr	M16x1,5	17mm	I	APH-01A-109	I APH-01A-209
	12L-Rohr	M18x1,5	19mm	I	APH-01A-110	I APH-01A-210
NW10	8L-Rohr	M14x1,5			-	-
	10L-Rohr	M16x1,5	17mm	I	APH-01A-112	I APH-01A-212
	12L-Rohr	M18x1,5	19mm	I	APH-01A-113	I APH-01A-213
	15L-Rohr	M22x1,5	22mm	I	APH-01A-114	I APH-01A-214
NW12	12L-Rohr	M18x1,5	19/22mm	I	APH-01A-115	I APH-01A-215
	15L-Rohr	M22x1,5	22mm	I	APH-01A-116	I APH-01A-216
	18L-Rohr	M26x1,5	27mm	I	APH-01A-117	I APH-01A-217
NW16	15L-Rohr	M22x1,5	24mm	S	APH-01A-118	-
	18L-Rohr	M26x1,5	27mm	I	APH-01A-119	I APH-01A-219
	22L-Rohr	M30x2	32mm	S	APH-01A-120	O APH-01A-220
NW19	18L-Rohr	M26x1,5	27mm	S	APH-01A-121	O APH-01A-221
	22L-Rohr	M30x2	30/32mm	I	APH-01A-122	I APH-01A-222
	28L-Rohr	M36x2	41mm	S	APH-01A-123	O APH-01A-223
NW25	22L-Rohr	M30x2	30mm	D	APH-01A-124	P APH-01A-224
	28L-Rohr	M36x2	36mm	I	APH-01A-125	I APH-01A-225
	35L-Rohr	M45x2	46mm	D	APH-01A-126	-
NW32	28L-Rohr	M36x2	36mm	D	APH-01A-127	-
	35L-Rohr	M45x2	46mm	I	APH-01A-128	I APH-01A-228
	42L-Rohr	M52x2			-	-
NW38	35L-Rohr	M45x2	46mm	D	APH-01A-130	-
	42L-Rohr	M52x2	55mm	I	APH-01A-131	I APH-01A-231
NW50	42L-Rohr	M52x2			-	-

CEL

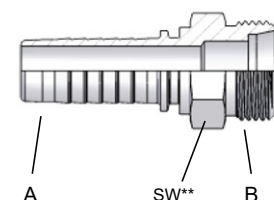

Stahl
&
INOX
Stainless Steel

**Die Optik kann je
nach Größe abweichen!**

* RA ist die Abkürzung für Rohraussendurchmesser

** ACHTUNG: Dieses Maß der Schlüsselweite kann abweichen und es sollte keinesfalls mit der SW der dazugehörigen Überwurfmutter verwechselt werden - Die SW der Überwurfmutter ist die gängigere Größe!

APH-02A HD-Preßarmatur Universal Baureihe "A" - Typ DKOL / DKL gerade

HD-Preßarmaturen geeignet für unten aufgeführte Gummi-Hydraulikschläuche, Thermoplastikschläuche & PTFE-Schläuche. Diese Baureihe ist in Normalstahl verz. & EDELSTAHL lieferbar - passende Fassungen finden Sie am Ende dieser Rubrik.
Für: **1+2+3TE, 1+2SN, 1+2SC, 4SP, Thermoplastik- & PTFE Standardschlauch.**

Anschluss-Art: DKOL - leichte Baureihe (metrische Überwurfmutter, 24°Konus mit O-Ring); sowie DKL (ähnlich aber ohne O-Ring)
In Anlehnung an ISO 8434-1; DIN 3861; DIN 2353 (Verschraubungen), sowie ISO 12151-2; DIN 20066 (Schläuche)
Betriebsdruck: siehe Betriebsdrucktabelle im Anhang dieser Rubrik, dort finden Sie auch die korrekten Anzugsdrehmomente
Nennweiten: von NW5 bis NW50 (NW= ca. Innendurchmesser des Schlauches)
Temperatur: in Abhängigkeit zur Dichtart (metallisch oder mit O-Ring)
Material: Stahl verz. mit oder ohne NBR-O-Ring; sowie EDELSTAHL V4A-AISI 316 mit oder ohne Viton-O-Ring
Zusatzinfo: Die Standardgrößen nach DIN 20066 sind fett gedruckt.

Seite A NW	Seite B für RA*	leichte Reihe ÜM** Gewinde	ÜM** SW	Ident Nr. DKOL Stahl verz.	Ident Nr. DKOL V4A-AISI 316	Ident Nr. DKL Stahl verz.	Ident Nr. DKL V4A-AISI 316
NW5	6L-Rohr	M12x1,5	SW14	APH-02A-101	APH-02A-201	APH-02A-301	APH-02A-401
	8L-Rohr	M14x1,5	SW17	APH-02A-102	APH-02A-202	APH-02A-302	-
NW6	6L-Rohr	M12x1,5	SW14	APH-02A-103	APH-02A-203	APH-02A-303	APH-02A-403
	8L-Rohr	M14x1,5	SW17	APH-02A-104	APH-02A-204	APH-02A-304	APH-02A-404
	10L-Rohr	M16x1,5	SW19	APH-02A-105	APH-02A-205	APH-02A-305	APH-02A-405
	12L-Rohr	M18x1,5	SW22	APH-02A-106	APH-02A-206	APH-02A-306	APH-02A-406
NW8	6L-Rohr	M12x1,5	SW14	APH-02A-107	-	-	-
	8L-Rohr	M14x1,5	SW17	APH-02A-108	APH-02A-208	APH-02A-308	APH-02A-408
	10L-Rohr	M16x1,5	SW19	APH-02A-109	APH-02A-209	APH-02A-309	APH-02A-409
	12L-Rohr	M18x1,5	SW22	APH-02A-110	APH-02A-210	APH-02A-310	APH-02A-410
NW10	8L-Rohr	M14x1,5	SW17	APH-02A-111	APH-02A-211	-	-
	10L-Rohr	M16x1,5	SW19	APH-02A-112	APH-02A-212	APH-02A-312	APH-02A-412
	12L-Rohr	M18x1,5	SW22	APH-02A-113	APH-02A-213	APH-02A-313	APH-02A-413
	15L-Rohr	M22x1,5	SW27	APH-02A-114	APH-02A-214	APH-02A-314	APH-02A-414
NW12	12L-Rohr	M18x1,5	SW22	APH-02A-115	APH-02A-215	APH-02A-315	APH-02A-415
	15L-Rohr	M22x1,5	SW27	APH-02A-116	APH-02A-216	APH-02A-316	APH-02A-416
NW16	18L-Rohr	M26x1,5	SW32	APH-02A-117	APH-02A-217	APH-02A-317	-
	15L-Rohr	M22x1,5	SW27	APH-02A-118	APH-02A-218	APH-02A-318	-
	18L-Rohr	M26x1,5	SW32	APH-02A-119	APH-02A-219	APH-02A-319	APH-02A-419
NW19	22L-Rohr	M30x2	SW36	APH-02A-120	APH-02A-220	-	-
	18L-Rohr	M26x1,5	SW32	APH-02A-121	APH-02A-221	-	-
	22L-Rohr	M30x2	SW36	APH-02A-122	APH-02A-222	APH-02A-322	APH-02A-422
NW25	28L-Rohr	M36x2	SW41	APH-02A-123	APH-02A-223	APH-02A-323	-
	22L-Rohr	M30x2	SW36	APH-02A-124	APH-02A-224	-	-
NW32	28L-Rohr	M36x2	SW41	APH-02A-125	APH-02A-225	APH-02A-325	APH-02A-425
	35L-Rohr	M45x2	SW50	APH-02A-126	APH-02A-226	-	-
	28L-Rohr	M36x2	SW41	APH-02A-127	-	-	-
NW38	35L-Rohr	M45x2	SW50	APH-02A-128	APH-02A-228	APH-02A-328	APH-02A-428
	42L-Rohr	M52x2	SW60	APH-02A-129	APH-02A-229	-	-
NW50	35L-Rohr	M45x2	SW50	APH-02A-130	-	-	-
	42L-Rohr	M52x2	SW60	APH-02A-131	APH-02A-231	APH-02A-331	APH-02A-431
	42L-Rohr	M52x2	SW60	APH-02A-132	APH-02A-232	-	-

* RA ist die Abkürzung für "Rohraussendurchmesser"

** ÜM ist die Abkürzung für "Überwurfmutter"

DKOL

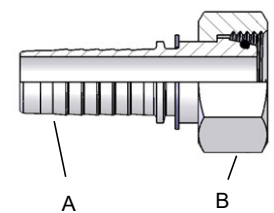

Stahl
&
INOX
Stainless Steel

DKL

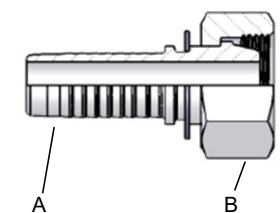

**Die Optik kann je
nach Größe abweichen!**

APH-03A HD-Preßarmatur Universal Baureihe "A" - Typ DKOL 45° / DKL 45°

HD-Preßarmaturen geeignet für unten aufgeführte Gummi-Hydraulikschläuche, Thermoplastikschläuche & PTFE-Schläuche.
Diese Baureihe ist in Normalstahl verz. & EDELSTAHL lieferbar - passende Fassungen finden Sie am Ende dieser Rubrik.
Für: 1+2+3TE, 1+2SN, 1+2SC, 4SP, Thermoplastik- & PTFE Standardschlauch.

Anschluss-Art: DKOL 45° - leichte Baureihe (metrische Überwurfmutter, 24°Konus mit O-Ring), sowie DKL 45° (ähnlich aber ohne O-Ring)
In Anlehnung an ISO 8434-1; DIN 3861; DIN 2353 (Verschraubungen), sowie ISO 12151-2; DIN 20066 (Schläuche)
Betriebsdruck: siehe Betriebsdrucktabelle im Anhang dieser Rubrik, dort finden Sie auch die korrekten Anzugsdrehmomente
Nennweiten: von NW5 bis NW50 (NW= ca. Innendurchmesser des Schlauches)
Temperatur: je nach Abdichtungsart unterschiedlich
Material: Stahl verz. mit oder ohne NBR-O-Ring; sowie EDELSTAHL V4A-AISI 316 mit oder ohne Viton-O-Ring
Zusatzinfo: Die Standardgrößen nach DIN 20066 sind fett gedruckt.

Seite A NW	Seite B für RA**	leichte Reihe ÜM* Gewinde	SW	Maß E Richtwert ca.***		Ident Nr. DKOL 45° Stahl verz.		Ident Nr. DKOL 45° V4A-AISI 316		Ident Nr. DKL 45° Stahl verz.		Ident Nr. DKL 45° V4A-AISI 316
NW5	6L-Rohr	M12x1,5	SW14	15mm	V	APH-03A-101	P	APH-03A-201	H	APH-03A-301		-
	8L-Rohr	M14x1,5	SW17	16mm	I	APH-03A-102	P	APH-03A-202		-		-
NW6	6L-Rohr	M12x1,5	SW14	18mm	I	APH-03A-103	I	APH-03A-203	I	APH-03A-303	O	APH-03A-403
	8L-Rohr	M14x1,5	SW17	17mm	I	APH-03A-104	I	APH-03A-204	A	APH-03A-304	I	APH-03A-404
	10L-Rohr	M16x1,5	SW19	18mm	I	APH-03A-105	O	APH-03A-205	A	APH-03A-305	O	APH-03A-405
	12L-Rohr	M18x1,5	SW22	17mm	I	APH-03A-106	O	APH-03A-206	A	APH-03A-306	O	APH-03A-406
NW8	6L-Rohr	M12x1,5	SW14	19mm		-		-		-		-
	8L-Rohr	M14x1,5	SW17	19mm	I	APH-03A-108	P	APH-03A-208	D	APH-03A-308	P	APH-03A-408
	10L-Rohr	M16x1,5	SW19	19mm	I	APH-03A-109	I	APH-03A-209	A	APH-03A-309	I	APH-03A-409
	12L-Rohr	M18x1,5	SW22	19mm	I	APH-03A-110	O	APH-03A-210	A	APH-03A-310	O	APH-03A-410
NW10	8L-Rohr	M14x1,5	SW17	20mm		-		-		-		-
	10L-Rohr	M16x1,5	SW19	20mm	I	APH-03A-112	I	APH-03A-212	A	APH-03A-312	O	APH-03A-412
	12L-Rohr	M18x1,5	SW22	18mm	I	APH-03A-113	I	APH-03A-213	I	APH-03A-313	I	APH-03A-413
NW12	15L-Rohr	M22x1,5	SW27	20mm	I	APH-03A-114	O	APH-03A-214	A	APH-03A-314	O	APH-03A-414
	12L-Rohr	M18x1,5	SW22	20mm	I	APH-03A-115	P	APH-03A-215	D	APH-03A-315		-
	15L-Rohr	M22x1,5	SW27	21mm	I	APH-03A-116	I	APH-03A-216	I	APH-03A-316	I	APH-03A-416
NW16	18L-Rohr	M26x1,5	SW32	27mm	I	APH-03A-117	P	APH-03A-217	A	APH-03A-317		-
	15L-Rohr	M22x1,5	SW27	22mm	I	APH-03A-118		-	D	APH-03A-318		-
	18L-Rohr	M26x1,5	SW32	24mm	I	APH-03A-119	I	APH-03A-219	A	APH-03A-319	I	APH-03A-419
NW19	22L-Rohr	M30x2	SW36	30mm	I	APH-03A-120	P	APH-03A-220		-		-
	18L-Rohr	M26x1,5	SW32	27mm	I	APH-03A-121		-		-		-
NW25	22L-Rohr	M30x2	SW36	30mm	I	APH-03A-122	I	APH-03A-222	I	APH-03A-322	I	APH-03A-422
	28L-Rohr	M36x2	SW41	30mm	I	APH-03A-123	P	APH-03A-223	A	APH-03A-323		-
NW32	22L-Rohr	M30x2	SW36	30mm	I	APH-03A-124		-		-		-
	28L-Rohr	M36x2	SW41	33mm	I	APH-03A-125	I	APH-03A-225	I	APH-03A-325	O	APH-03A-425
NW38	35L-Rohr	M45x2	SW50	34mm	I	APH-03A-126		-		-		-
	28L-Rohr	M36x2	SW41	33mm	I	APH-03A-127		-		-		-
NW50	35L-Rohr	M45x2	SW50	40mm	I	APH-03A-128	I	APH-03A-228	A	APH-03A-328	I	APH-03A-428
	42L-Rohr	M52x2	SW60	39mm	D	APH-03A-129	P	APH-03A-229		-		-
NW50	35L-Rohr	M45x2	SW50	43mm	I	APH-03A-130		-		-		-
	42L-Rohr	M52x2	SW60	40mm	I	APH-03A-131	I	APH-03A-231	A	APH-03A-331	I	APH-03A-431
NW50	42L-Rohr	M52x2	SW60	55mm	D	APH-03A-132		-		-		-

* ÜM ist die Abkürzung für "Überwurfmutter"

** RA ist die Abkürzung für "Rohraussendurchmesser"

*** Obige Werte für "Maß E" sind RICHTWERTE die bis zu +/- 15% abweichen können, exakte Werte bei Bedarf bitte im Einzelfall anfragen

DKOL 45°

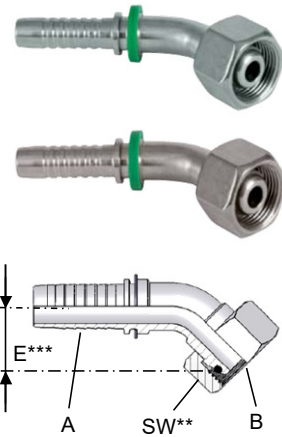

Stahl
&
INOX
Stainless Steel

DKL 45°

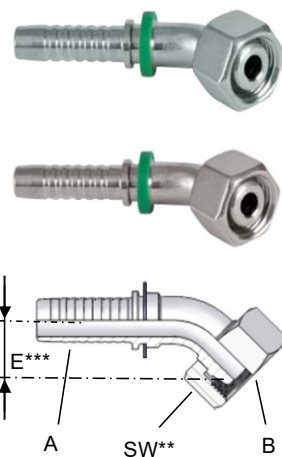

Die Optik kann je nach Größe abweichen!

APH-04A | HD-Preßarmatur Universal Baureihe "A" - Typ DKOL 90° / DKL 90°

HD-Preßarmaturen geeignet für unten aufgeführte Gummi-Hydraulikschläuche, Thermoplastikschläuche & PTFE-Schläuche. Diese Baureihe ist in Normalstahl verz. & EDELSTAHL lieferbar - passende Fassungen finden Sie am Ende dieser Rubrik.

Für: **1+2+3TE, 1+2SN, 1+2SC, 4SP, Thermoplastik- & PTFE Standardschlauch.**

Anschluss-Art: DKOL 90° - leichte Baureihe (metrische Überwurfmutter, 24°Konus mit O-Ring), sowie DKL 90° (ähnlich aber ohne O-Ring)

In Anlehnung an ISO 8434-1; DIN 3861; DIN 2353 (Verschraubungen), sowie ISO 12151-2; DIN 20066 (Schläuche)

Betriebsdruck: siehe Betriebsdrucktabelle im Anhang dieser Rubrik, dort finden Sie auch die korrekten Anzugsdrehmomente

Nennweiten: von NW5 bis NW50 (NW= ca. Innendurchmesser des Schlauches)

Temperatur: je nach Abdichtungsart unterschiedlich

Material: Stahl verz. mit oder ohne NBR-O-Ring; sowie EDELSTAHL V4A-AISI 316 mit oder ohne Viton-O-Ring

Zusatzinfo: Die Standardgrößen nach DIN 20066 sind fett gedruckt.



DKOL 90°

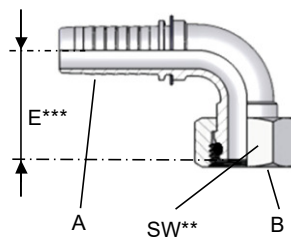

DKL 90°

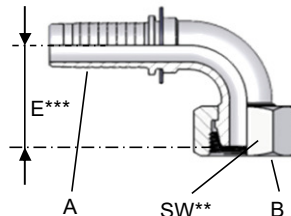

Die Optik kann je nach Größe abweichen!

Seite A NW	Seite B für RA**	leichte Reihe ÜM* Gewinde	SW	Maß E Richtwert ca.***	Ident Nr. DKOL 90° Stahl verz.	Ident Nr. DKOL 90° V4A-AISI 316	Ident Nr. DKL 90° Stahl verz.	Ident Nr. DKL 90° V4A-AISI 316
NW5	6L-Rohr	M12x1,5	SW14	29mm	APH-04A-101	APH-04A-201	APH-04A-301	APH-04A-401
	8L-Rohr	M14x1,5	SW17	29mm	-	APH-04A-202	-	-
NW6	6L-Rohr	M12x1,5	SW14	32mm	APH-04A-103	APH-04A-203	APH-04A-303	APH-04A-403
				30mm	APH-04A-104	APH-04A-204	APH-04A-304	APH-04A-404
	8L-Rohr	M14x1,5	SW17	50mm	APH-04A-105	-	-	-
				31mm	APH-04A-106	APH-04A-206	APH-04A-306	APH-04A-406
	10L-Rohr	M16x1,5	SW19	60mm	APH-04A-107	APH-04A-207	-	-
12L-Rohr	M18x1,5	SW22	32mm	APH-04A-108	APH-04A-208	APH-04A-308	APH-04A-408	
NW8	6L-Rohr	M12x1,5	SW14	-	-	-	-	-
				8L-Rohr	M14x1,5	SW17	33mm	APH-04A-110
	10L-Rohr	M16x1,5	SW19	32mm	APH-04A-111	APH-04A-211	APH-04A-311	APH-04A-411
				60mm	APH-04A-112	-	-	-
	12L-Rohr	M18x1,5	SW22	75mm	APH-04A-113	-	-	-
				33mm	APH-04A-114	APH-04A-214	APH-04A-314	APH-04A-414
75mm	APH-04A-115	-	-	-				
NW10	8L-Rohr	M14x1,5	SW17	-	-	-	-	-
	10L-Rohr	M16x1,5	SW19	39mm	APH-04A-117	APH-04A-217	APH-04A-317	APH-04A-417
				36mm	APH-04A-118	APH-04A-218	APH-04A-318	APH-04A-418
	12L-Rohr	M18x1,5	SW22	60mm	APH-04A-119	-	-	-
				75mm	APH-04A-120	-	-	-
15L-Rohr	M22x1,5	SW27	36mm	APH-04A-121	APH-04A-221	APH-04A-321	APH-04A-421	
NW12	12L-Rohr	M18x1,5	SW22	44mm	APH-04A-122	APH-04A-222	APH-04A-322	-
				42mm	APH-04A-123	APH-04A-223	APH-04A-323	APH-04A-423
	70mm	APH-04A-124	-	-	-			
18L-Rohr	M26x1,5	SW32	50mm	APH-04A-125	APH-04A-225	APH-04A-325	-	
NW16	15L-Rohr	M22x1,5	SW27	52mm	APH-04A-126	-	APH-04A-326	-
	18L-Rohr	M26x1,5	SW32	54mm	APH-04A-127	APH-04A-227	APH-04A-327	APH-04A-427
NW19	22L-Rohr	M30x2	SW36	60mm	APH-04A-128	APH-04A-228	-	-
				65mm	APH-04A-129	APH-04A-229	-	-
	28L-Rohr	M36x2	SW41	59mm	APH-04A-130	APH-04A-230	APH-04A-330	APH-04A-430
				75mm	APH-04A-131	-	-	-
				100mm	APH-04A-132	-	-	-
120mm	APH-04A-133	-	-	-				
28L-Rohr	M36x2	SW41	61mm	APH-04A-134	APH-04A-234	-	-	
NW25	28L-Rohr	M36x2	SW41	61mm	APH-04A-135	-	-	-
				64mm	APH-04A-136	APH-04A-236	APH-04A-336	APH-04A-436
				100mm	APH-04A-137	-	-	-
150mm	APH-04A-138	-	-	-				
35L-Rohr	M45x2	SW50	74mm	APH-04A-139	-	-	-	
NW32	35L-Rohr	M45x2	SW50	75mm	APH-04A-140	-	-	-
				84mm	APH-04A-141	APH-04A-241	APH-04A-341	APH-04A-441
	100mm	APH-04A-142	-	-	-			
42L-Rohr	M52x2	SW60	94mm	APH-04A-143	APH-04A-243	-	-	
NW38	35L-Rohr	M45x2	SW50	108mm	APH-04A-144	APH-04A-244	-	-
	42L-Rohr	M52x2	SW60	100mm	APH-04A-145	APH-04A-245	APH-04A-345	APH-04A-445
NW50	42L-Rohr	M52x2	SW60	130mm	APH-04A-146	-	-	-

* ÜM ist die Abkürzung für "Überwurfmutter"

Sonderschenkellängen sind in diesem Katalog orange unterlegt.

** RA ist die Abkürzung für "Rohraussendurchmesser"

*** Obige Werte für "Maß E" sind RICHTWERTE die bis zu +/- 15% abweichen können, exakte Werte bei Bedarf bitte im Einzelfall anfragen

APH-05A HD-Preßarmatur Universal Baureihe "A" - Typ BEL 0° & 45° & 90°

HD-Preßarmaturen geeignet für unten aufgeführte Gummi-Hydraulikschläuche, Thermoplastikschläuche & PTFE-Schläuche. Diese Baureihe ist in Normalstahl verz. & EDELSTAHL lieferbar - passende Fassungen finden Sie am Ende dieser Rubrik.
Für: 1+2+3TE, 1+2SN, 1+2SC, 4SP, Thermoplastik- & PTFE Standardschlauch.

- Anschluss-Art: BEL gerade; 45°; 90° - DIN2353; ISO 8434-1 - leichte Baureihe (Rohrstützen für leichte Überwurfmutter & Schneidring)
- Betriebsdruck : siehe Betriebsdrucktabelle im Anhang dieser Rubrik, dort finden Sie auch die korrekten Anzugsdrehmomente
- Nennweiten : von NW5 bis NW38 (NW= ca. Innendurchmesser des Schlauches)
- Temperatur : metallische Abdichtung auch für erhöhte Temperaturen
- Material: Stahl verz. ; sowie EDELSTAHL V4A-AISI 316
- Ausladung 45°/90°: seitliche Rohrbogenausladung auf Anfrage
- Zusatzinfo: Die Standardgrößen nach DIN 20066 sind fett gedruckt.
- ACHTUNG: gemäß DGUV-113-020 sollen Rohrstützenarmaturen aus Sicherheitsgründen NICHT mehr eingesetzt werden. Wir wissen aus der Praxis, dass Rohrstützenarmaturen in EINZELFÄLLEN trotzdem Verwendung finden. Anwendung auf eigene Verantwortung, unter Berücksichtigung der Belastungsart & einer Risikobewertung.



BEL

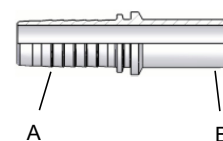

BEL 45°

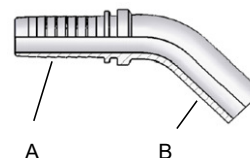

BEL 90°

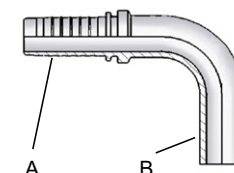

Seite A NW	Seite B für RA*	Ident Nr. BEL gerade Stahl verz.	Ident Nr. BEL gerade V4A-AISI 316	Ident Nr. BEL 45° Stahl verz.	Ident Nr. BEL 45° V4A-AISI 316	Ident Nr. BEL 90° Stahl verz.	Ident Nr. BEL 90° V4A-AISI 316
NW2-4	4LL-Rohr	siehe Rubrik 02-03 Minipress		siehe Rubrik 02-03 Minipress		siehe Rubrik 02-03 Minipress	
NW5	6L-Rohr	I APH-05A-101	O APH-05A-201	S APH-05A-301	T APH-05A-401	I APH-05A-501	T APH-05A-601
	8L-Rohr	H APH-05A-102	O APH-05A-202	H APH-05A-302	C APH-05A-402	H APH-05A-502	T APH-05A-602
NW6	6L-Rohr	I APH-05A-103	I APH-05A-203	I APH-05A-303	O APH-05A-403	I APH-05A-503	O APH-05A-603
	8L-Rohr	I APH-05A-104	I APH-05A-204	I APH-05A-304	O APH-05A-404	I APH-05A-504	O APH-05A-604
	10L-Rohr	H APH-05A-105	O APH-05A-205	H APH-05A-305	O APH-05A-405	H APH-05A-505	O APH-05A-605
	12L-Rohr	H APH-05A-106	I APH-05A-206	H APH-05A-306	-	H APH-05A-506	T APH-05A-606
NW8	6L-Rohr	-	-	-	-	-	-
	8L-Rohr	I APH-05A-108	I APH-05A-208	D APH-05A-308	-	H APH-05A-508	T APH-05A-608
	10L-Rohr	I APH-05A-109	I APH-05A-209	H APH-05A-309	O APH-05A-409	I APH-05A-509	O APH-05A-609
	12L-Rohr	H APH-05A-110	O APH-05A-210	H APH-05A-310	O APH-05A-410	H APH-05A-510	O APH-05A-610
NW10	8L-Rohr	H APH-05A-111	C APH-05A-211	-	-	-	-
	10L-Rohr	I APH-05A-112	I APH-05A-212	S APH-05A-312	O APH-05A-412	I APH-05A-512	O APH-05A-612
	12L-Rohr	I APH-05A-113	I APH-05A-213	H APH-05A-313	O APH-05A-413	I APH-05A-513	O APH-05A-613
	15L-Rohr	H APH-05A-114	I APH-05A-214	H APH-05A-314	C APH-05A-414	H APH-05A-514	T APH-05A-614
NW12	12L-Rohr	I APH-05A-115	I APH-05A-215	I APH-05A-315	C APH-05A-415	I APH-05A-515	O APH-05A-615
	15L-Rohr	I APH-05A-116	I APH-05A-216	I APH-05A-316	O APH-05A-416	I APH-05A-516	O APH-05A-616
	18L-Rohr	H APH-05A-117	O APH-05A-217	H APH-05A-317	C APH-05A-417	H APH-05A-517	T APH-05A-617
NW16	15L-Rohr	-	-	-	-	-	-
	18L-Rohr	I APH-05A-119	I APH-05A-219	H APH-05A-319	O APH-05A-419	I APH-05A-519	O APH-05A-619
	22L-Rohr	H APH-05A-120	O APH-05A-220	H APH-05A-320	C APH-05A-420	H APH-05A-520	T APH-05A-620
NW19	18L-Rohr	H APH-05A-121	C APH-05A-221	S APH-05A-321	-	S APH-05A-521	-
	22L-Rohr	I APH-05A-122	I APH-05A-222	H APH-05A-322	O APH-05A-422	I APH-05A-522	O APH-05A-622
	28L-Rohr	I APH-05A-123	-	-	-	-	-
NW25	22L-Rohr	-	-	-	-	-	-
	28L-Rohr	I APH-05A-125	I APH-05A-225	I APH-05A-325	T APH-05A-425	H APH-05A-525	T APH-05A-625
	35L-Rohr	-	-	-	-	-	-
NW32	28L-Rohr	-	-	-	-	-	-
	35L-Rohr	I APH-05A-128	I APH-05A-228	H APH-05A-328	T APH-05A-428	H APH-05A-528	T APH-05A-628
	42L-Rohr	-	-	-	-	-	-
NW38	35L-Rohr	-	-	-	-	-	-
	42L-Rohr	H APH-05A-131	I APH-05A-231	H APH-05A-331	T APH-05A-431	H APH-05A-531	T APH-05A-631
NW50	42L-Rohr	-	-	-	-	-	-

* RA ist die Abkürzung für "Rohraussendurchmesser"

Die Optik kann je nach Größe abweichen!

APH-06A HD-Preßarmatur Universal Baureihe "A" - Typ CES gerade

HD-Preßarmaturen geeignet für unten aufgeführte Gummi-Hydraulikschläuche, Thermoplastikschläuche & PTFE-Schläuche. Diese Baureihe ist in Normalstahl verz. & EDELSTAHL lieferbar - passende Fassungen finden Sie am Ende dieser Rubrik.

Für: 1+2+3TE, 1+2SN, 1+2SC, 4SP, Thermoplastik- & PTFE Standardschlauch.

Anschluss-Art: CES - schwere Baureihe (metrisches Außengewinde, 24° Innenkonus)

In Anlehnung an ISO 8434-1; DIN 3861; DIN 2353 (Verschraubungen), sowie ISO 12151-2; DIN 20066 (Schläuche)

Betriebsdruck: siehe Betriebsdrucktabelle im Anhang dieser Rubrik, dort finden Sie auch die korrekten Anzugsdrehmomente

Nennweiten: von NW5 bis NW38 (NW= ca. Innendurchmesser des Schlauches)

Temperatur: in Abhängigkeit zur Dichtart (metallisch oder mit O-Ring)

Material: Stahl verz. oder EDELSTAHL V4A-AISI 316

Zusatzinfo: Die Standardgrößen nach DIN 20066 sind fett gedruckt.

Seite A NW	Seite B für RA*	schwere Reihe Außengewinde	SW** der AG-Seite		Ident Nr. CES Stahl verz.	Ident Nr. CES V4A-AISI 316
NW5	6S-Rohr	M14x1,5	14mm	S	APH-06A-101	APH-06A-201
	8S-Rohr	M16x1,5	17mm	I	APH-06A-102	APH-06A-202
	10S-Rohr	M18x1,5	-		-	-
NW6	6S-Rohr	M14x1,5	14mm	I	APH-06A-104	APH-06A-204
	8S-Rohr	M16x1,5	17mm	I	APH-06A-105	APH-06A-205
	10S-Rohr	M18x1,5	19mm	I	APH-06A-106	APH-06A-206
	12S-Rohr	M20x1,5	22mm	S	APH-06A-107	-
NW8	8S-Rohr	M16x1,5	-		-	-
	10S-Rohr	M18x1,5	19mm	I	APH-06A-109	APH-06A-209
	12S-Rohr	M20x1,5	22mm	I	APH-06A-110	APH-06A-210
	14S-Rohr	M22x1,5	22mm	D	APH-06A-111	APH-06A-211
NW10	10S-Rohr	M18x1,5	19mm	I	APH-06A-112	APH-06A-212
	12S-Rohr	M20x1,5	22mm	I	APH-06A-113	APH-06A-213
	14S-Rohr	M22x1,5	22/24mm	I	APH-06A-114	APH-06A-214
	16S-Rohr	M24x1,5	24/27mm	S	APH-06A-115	APH-06A-215
NW12	12S-Rohr	M20x1,5	-		-	-
	14S-Rohr	M22x1,5	22/24mm	I	APH-06A-117	APH-06A-217
	16S-Rohr	M24x1,5	24/27mm	I	APH-06A-118	APH-06A-218
	20S-Rohr	M30x2	30/32mm	I	APH-06A-119	APH-06A-219
NW16	16S-Rohr	M24x1,5	27mm	S	APH-06A-120	-
	20S-Rohr	M30x2	30/32mm	I	APH-06A-121	APH-06A-221
	25S-Rohr	M36x2	36mm	I	APH-06A-122	APH-06A-222
NW19	20S-Rohr	M26x1,5	30/32mm	I	APH-06A-123	APH-06A-223
	25S-Rohr	M36x2	36mm	I	APH-06A-124	APH-06A-224
	30S-Rohr	M42x2	46mm	D	APH-06A-125	APH-06A-225
NW25	25S-Rohr	M36x2	36mm	I	APH-06A-126	APH-06A-226
	30S-Rohr	M42x2	46mm	I	APH-06A-127	APH-06A-227
	38S-Rohr	M52x2	55mm	I	APH-06A-128	APH-06A-228
NW32	30S-Rohr	M42x2	46mm	S	APH-06A-129	-
	38S-Rohr	M52x2	55mm	I	APH-06A-130	APH-06A-230
NW38	38S-Rohr	M52x2	55mm	S	APH-06A-131	-
	50S-Rohr	M68x2	-		-	-
NW50	50S-Rohr	M68x2	-		-	-

CES

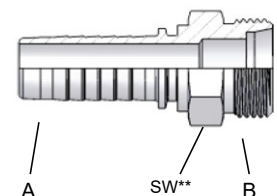

Stahl
&
INOX
Stainless Steel

**Die Optik kann je
nach Größe abweichen!**

* RA ist die Abkürzung für Rohraussendurchmesser

** ACHTUNG: Dieses Maß der Schlüsselweite kann abweichen und es sollte keinesfalls mit der SW der dazugehörigen Überwurfmutter verwechselt werden - Die SW der Überwurfmutter ist die gängigere Größe!



APH-07A HD-Preßarmatur Universal Baureihe "A" - Typ DKOS / DKS gerade

HD-Preßarmaturen geeignet für unten aufgeführte Gummi-Hydraulikschläuche, Thermoplastikschläuche & PTFE-Schläuche. Diese Baureihe ist in Normalstahl verz. & EDELSTAHL lieferbar - passende Fassungen finden Sie am Ende dieser Rubrik.
Für: **1+2+3TE, 1+2SN, 1+2SC, 4SP, Thermoplastik- & PTFE Standardschlauch.**

Anschluss-Art: DKOS - schwere Baureihe (metrische Überwurfmutter, 24°Konus mit O-Ring); sowie DKS (ähnlich aber ohne O-Ring)
In Anlehnung an ISO 8434-1; DIN 3861; DIN 2353 (Verschraubungen), sowie ISO 12151-2; DIN 20066 (Schläuche)
Betriebsdruck: siehe Betriebsdrucktabelle im Anhang dieser Rubrik, dort finden Sie auch die korrekten Anzugsdrehmomente
Nennweiten: von NW5 bis NW38 (NW= ca. Innendurchmesser des Schlauches)
Temperatur: in Abhängigkeit zur Dichtart (metallisch oder mit O-Ring)
Material: Stahl verz. mit oder ohne NBR-O-Ring; sowie EDELSTAHL V4A-AISI 316 mit oder ohne Viton-O-Ring
Zusatzinfo: Die Standardgrößen nach DIN 20066 sind fett gedruckt.

Seite A NW	Seite B für RA*	schwere Reihe ÜM** Gewinde	ÜM** SW	Ident Nr. DKOS Stahl verz.	Ident Nr. DKOS V4A-AISI 316	Ident Nr. DKS Stahl verz.	Ident Nr. DKS V4A-AISI 316
NW5	6S-Rohr	M14x1,5	SW17	APH-07A-101	APH-07A-201	APH-07A-301	-
	8S-Rohr	M16x1,5	SW19	APH-07A-102	APH-07A-202	APH-07A-302	-
	10S-Rohr	M18x1,5	SW22	APH-07A-103	-	-	-
NW6	6S-Rohr	M14x1,5	SW17	APH-07A-104	APH-07A-204	-	-
	8S-Rohr	M16x1,5	SW19	APH-07A-105	APH-07A-205	APH-07A-305	-
	10S-Rohr	M18x1,5	SW22	APH-07A-106	APH-07A-206	APH-07A-306	APH-07A-406
	12S-Rohr	M20x1,5	SW24	APH-07A-107	APH-07A-207	-	-
NW8	8S-Rohr	M16x1,5	SW19	APH-07A-108	APH-07A-208	-	-
	10S-Rohr	M18x1,5	SW22	APH-07A-109	APH-07A-209	APH-07A-309	-
	12S-Rohr	M20x1,5	SW24	APH-07A-110	APH-07A-210	APH-07A-310	APH-07A-410
	14S-Rohr	M22x1,5	SW27	APH-07A-111	APH-07A-211	-	-
NW10	10S-Rohr	M18x1,5	SW22	APH-07A-112	APH-07A-212	-	-
	12S-Rohr	M20x1,5	SW24	APH-07A-113	APH-07A-213	APH-07A-313	APH-07A-413
	14S-Rohr	M22x1,5	SW27	APH-07A-114	APH-07A-214	APH-07A-314	APH-07A-414
	16S-Rohr	M24x1,5	SW30	APH-07A-115	APH-07A-215	-	-
NW12	12S-Rohr	M20x1,5	SW24	APH-07A-116	APH-07A-216	-	-
	14S-Rohr	M22x1,5	SW27	APH-07A-117	APH-07A-217	-	-
	16S-Rohr	M24x1,5	SW30	APH-07A-118	APH-07A-218	APH-07A-318	APH-07A-418
	20S-Rohr	M30x2	SW36	APH-07A-119	APH-07A-219	-	-
NW16	16S-Rohr	M24x1,5	SW30	APH-07A-120	APH-07A-220	-	-
	20S-Rohr	M30x2	SW36	APH-07A-121	APH-07A-221	APH-07A-321	APH-07A-421
	25S-Rohr	M36x2	SW41	APH-07A-122	-	-	-
NW19	25S-Rohr	M36x2	SW46	APH-07A-123	APH-07A-223	-	-
	20S-Rohr	M30x2	SW36	APH-07A-124	APH-07A-224	-	-
	25S-Rohr	M36x2	SW41	APH-07A-125	-	-	-
			SW46	APH-07A-126	APH-07A-226	APH-07A-326	APH-07A-426
30S-Rohr	M42x2	SW50	APH-07A-127	APH-07A-227	-	-	
NW25	25S-Rohr	M36x2	SW41	APH-07A-128	APH-07A-228	-	-
	30S-Rohr	M42x2	SW46	APH-07A-129	APH-07A-229	-	APH-07A-429
			SW50	APH-07A-130	APH-07A-230	APH-07A-330	APH-07A-430
38S-Rohr	M52x2	SW60	APH-07A-131	APH-07A-231	-	-	
NW32	30S-Rohr	M42x2	SW50	APH-07A-132	APH-07A-232	-	-
	38S-Rohr	M52x2	SW60	APH-07A-133	APH-07A-233	APH-07A-333	APH-07A-433
NW38	38S-Rohr	M52x2	SW60	APH-07A-134	APH-07A-234	-	-
	50S-Rohr	M68x2	SW80	APH-07A-135	APH-07A-235	-	-
NW50	50S-Rohr	M68x2	SW80	APH-07A-136	-	-	-

DKOS

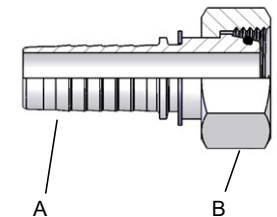

DKS

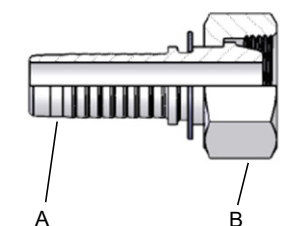

* RA ist die Abkürzung für "Rohraussendurchmesser"

** ÜM ist die Abkürzung für "Überwurfmutter"

Die Größe 50S ist in diesem Katalog farblich hervorgehoben.

Die Optik kann je nach Größe abweichen!



DKOS 45°

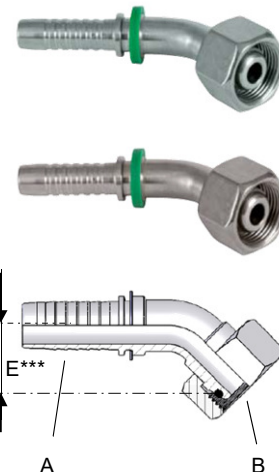

DKS 45°

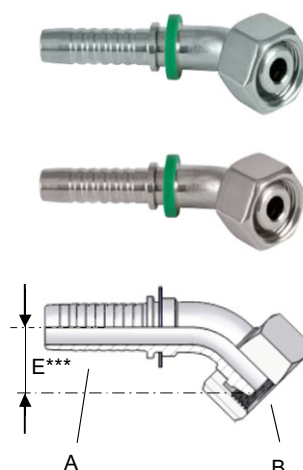

APH-08A HD-Preßarmatur Universal Baureihe "A" - Typ DKOS 45° / DKS 45°

HD-Preßarmaturen geeignet für unten aufgeführte Gummi-Hydraulikschläuche, Thermoplastikschläuche & PTFE-Schläuche. Diese Baureihe ist in Normalstahl verz. & EDELSTAHL lieferbar - passende Fassungen finden Sie am Ende dieser Rubrik.

Für: 1+2+3TE, 1+2SN, 1+2SC, 4SP, Thermoplastik- & PTFE Standardschlauch.

Anschluss-Art: DKOS 45° - schwere Baureihe (metrische Überwurfmutter, 24°Konus mit O-Ring), sowie DKS 45° (ähnlich aber ohne O-Ring) In Anlehnung an ISO 8434-1; DIN 3861; DIN 2353 (Verschraubungen), sowie ISO 12151-2; DIN 20066 (Schläuche)

Betriebsdruck: siehe Betriebsdrucktabelle im Anhang dieser Rubrik, dort finden Sie auch die korrekten Anzugsdrehmomente

Nennweiten: von NW5 bis NW38 (NW= ca. Innendurchmesser des Schlauches)

Temperatur: je nach Abdichtungsart unterschiedlich

Material: Stahl verz. mit oder ohne NBR-O-Ring; sowie EDELSTAHL V4A-AISI 316 mit oder ohne Viton-O-Ring

Zusatzinfo: Die Standardgrößen nach DIN 20066 sind fett gedruckt.

Seite A NW	Seite B für RA*	schwere Reihe ÜM** Gewinde	ÜM** SW	Maß E Richtwert ca.***	Ident Nr. DKOS 45° Stahl verz.	Ident Nr. DKOS 45° V4A-AISI 316	Ident Nr. DKS 45° Stahl verz.	Ident Nr. DKS 45° V4A-AISI 316
NW5	6S-Rohr	M14x1,5	SW17	14mm	S APH-08A-101	P APH-08A-201	-	-
	8S-Rohr	M16x1,5	SW19	14mm	I APH-08A-102	P APH-08A-202	-	-
	10S-Rohr	M18x1,5	SW22	17mm	A APH-08A-103	-	-	-
NW6	6S-Rohr	M14x1,5	SW17	15mm	I APH-08A-104	I APH-08A-204	I APH-08A-304	-
	8S-Rohr	M16x1,5	SW19	16mm	I APH-08A-105	I APH-08A-205	I APH-08A-305	-
	10S-Rohr	M18x1,5	SW22	18mm	I APH-08A-106	I APH-08A-206	A APH-08A-306	O APH-08A-406
	12S-Rohr	M20x1,5	SW24	19mm	I APH-08A-107	S APH-08A-207	-	-
NW8	8S-Rohr	M16x1,5	SW19	23mm	S APH-08A-108	S APH-08A-208	-	-
	10S-Rohr	M18x1,5	SW22	18mm	I APH-08A-109	S APH-08A-209	-	-
	12S-Rohr	M20x1,5	SW24	19mm	I APH-08A-110	I APH-08A-210	I APH-08A-310	O APH-08A-410
	14S-Rohr	M22x1,5	SW27	19mm	D APH-08A-111	-	-	-
NW10	10S-Rohr	M18x1,5	SW22	19mm	I APH-08A-112	S APH-08A-212	-	-
	12S-Rohr	M20x1,5	SW24	18mm	I APH-08A-113	I APH-08A-213	I APH-08A-313	O APH-08A-413
	14S-Rohr	M22x1,5	SW27	21mm	I APH-08A-114	I APH-08A-214	I APH-08A-314	O APH-08A-414
	16S-Rohr	M24x1,5	SW30	24mm	I APH-08A-115	I APH-08A-215	-	-
NW12	12S-Rohr	M20x1,5	SW24	28mm	-	S APH-08A-216	-	-
	14S-Rohr	M22x1,5	SW27	22mm	I APH-08A-117	-	-	-
	16S-Rohr	M24x1,5	SW30	24mm	I APH-08A-118	I APH-08A-218	I APH-08A-318	O APH-08A-418
	20S-Rohr	M30x2	SW36	29mm	D APH-08A-119	S APH-08A-219	-	-
NW16	16S-Rohr	M30x2	SW36	25mm	I APH-08A-120	-	-	-
	20S-Rohr	M30x2	SW36	27mm	I APH-08A-121	I APH-08A-221	I APH-08A-321	O APH-08A-421
	25S-Rohr	M36x2	SW41	32mm	I APH-08A-122	-	-	-
SW46			32mm	D APH-08A-123	-	-	-	
NW19	20S-Rohr	M26x1,5	SW32	29mm	I APH-08A-124	S APH-08A-224	-	-
	25S-Rohr	M36x2	SW41	30mm	I APH-08A-125	-	-	-
			SW46	31mm	I APH-08A-126	I APH-08A-226	I APH-08A-326	O APH-08A-426
30S-Rohr	M42x2	SW50	35mm	I APH-08A-127	S APH-08A-227	-	-	
NW25	25S-Rohr	M36x2	SW41	33mm	I APH-08A-128	-	-	-
			SW46	34mm	H APH-08A-129	S APH-08A-229	-	O APH-08A-429
	30S-Rohr	M42x2	SW50	37mm	I APH-08A-130	I APH-08A-230	-	O APH-08A-430
38S-Rohr	M52x2	SW60	42mm	I APH-08A-131	S APH-08A-231	-	-	
NW32	30S-Rohr	M42x2	SW50	37mm	I APH-08A-132	-	-	-
	38S-Rohr	M52x2	SW60	43mm	I APH-08A-133	I APH-08A-233	-	O APH-08A-433
NW38	38S-Rohr	M52x2	SW60	49mm	S APH-08A-134	-	-	-
	50S-Rohr	M68x2	SW80	49mm	D APH-08A-135	P APH-08A-235	-	-
NW50	50S-Rohr	M68x2	SW80		-	-	-	-

* RA ist die Abkürzung für "Rohraussendurchmesser"

** ÜM ist die Abkürzung für "Überwurfmutter"

*** Obige Werte für "Maß E" sind RICHTWERTE die bis zu +/- 15% abweichen können, exakte Werte bei Bedarf bitte im Einzelfall anfragen

Die Größe 50S ist in diesem Katalog farblich hervorgehoben.

Die Optik kann je nach Größe abweichen!



APH-09A HD-Preßarmatur Universal Baureihe "A" - Typ DKOS 90° / DKS 90°

HD-Preßarmaturen geeignet für unten aufgeführte Gummi-Hydraulikschläuche, Thermoplastikschläuche & PTFE-Schläuche. Diese Baureihe ist in Normalstahl verz. & EDELSTAHL lieferbar - passende Fassungen finden Sie am Ende dieser Rubrik.
Für: **1+2+3TE, 1+2SN, 1+2SC, 4SP, Thermoplastik- & PTFE Standardschlauch.**

Anschluss-Art: DKOS 90° - schwere Baureihe (metrische Überwurfmutter , 24°Konus mit O-Ring), sowie DKS 90° (ähnlich aber ohne O-Ring)
In Anlehnung an ISO 8434-1; DIN 3861; DIN 2353 (Verschraubungen), sowie ISO 12151-2; DIN 20066 (Schläuche)
Betriebsdruck: siehe Betriebsdrucktabelle im Anhang dieser Rubrik, dort finden Sie auch die korrekten Anzugsdrehmomente
Nennweiten: von NW5 bis NW38 (NW= ca. Innendurchmesser des Schlauches)
Temperatur: je nach Abdichtungsart unterschiedlich
Material: Stahl verz. mit oder ohne NBR-O-Ring; sowie EDELSTAHL V4A-AISI 316 mit oder ohne Viton-O-Ring
Zusatzinfo: Die Standardgrößen nach DIN 20066 sind fett gedruckt.

Seite A NW	Seite B für RA*	schwere Reihe ÜM** Gewinde	ÜM** SW	Maß E Richtwert ca.***	Ident Nr. DKOS 90° Stahl verz.	Ident Nr. DKOS 90° V4A-AISI 316	Ident Nr. DKS 90° Stahl verz.	Ident Nr. DKS 90° V4A-AISI 316
NW5	6S-Rohr	M14x1,5	SW17	28mm	S APH-09A-101	P APH-09A-201	-	-
	8S-Rohr	M16x1,5	SW19	28mm	I APH-09A-102	P APH-09A-202	-	-
	10S-Rohr	M18x1,5	SW22		-	-	-	-
NW6	6S-Rohr	M14x1,5	SW17	25mm	I APH-09A-104	I APH-09A-204	-	-
	8S-Rohr	M16x1,5	SW19	29mm	I APH-09A-105	I APH-09A-205	I APH-09A-305	-
	10S-Rohr	M18x1,5	SW22	30mm	I APH-09A-106	I APH-09A-206	-	O APH-09A-406
	12S-Rohr	M20x1,5	SW24	35mm	I APH-09A-107	S APH-09A-207	-	-
NW8	8S-Rohr	M16x1,5	SW19	34mm	S APH-09A-108	S APH-09A-208	-	-
	10S-Rohr	M18x1,5	SW22	32mm	I APH-09A-109	I APH-09A-209	-	-
	12S-Rohr	M20x1,5	SW24	34mm	I APH-09A-110	I APH-09A-210	-	-
				50mm	S APH-09A-111	-	A APH-09A-311	O APH-09A-411
NW10	10S-Rohr	M18x1,5	SW22	36mm	I APH-09A-113	S APH-09A-213	-	-
	12S-Rohr	M20x1,5	SW24	36mm	I APH-09A-114	I APH-09A-214	I APH-09A-314	O APH-09A-414
	14S-Rohr	M22x1,5	SW27	40mm	I APH-09A-115	I APH-09A-215	I APH-09A-315	O APH-09A-415
	16S-Rohr	M24x1,5	SW30	46mm	I APH-09A-116	I APH-09A-216	-	-
NW12	12S-Rohr	M20x1,5	SW24		-	S APH-09A-217	-	-
	14S-Rohr	M22x1,5	SW27	43mm	I APH-09A-118	-	-	-
	16S-Rohr	M24x1,5	SW30	48mm	I APH-09A-119	I APH-09A-219	I APH-09A-319	O APH-09A-419
				85mm	S APH-09A-120	-	-	-
NW16	20S-Rohr	M30x2	SW36	50mm	I APH-09A-121	I APH-09A-221	-	-
	16S-Rohr	M24x1,5	SW30	54mm	I APH-09A-122	-	-	-
	20S-Rohr	M30x2	SW36	54mm	I APH-09A-123	I APH-09A-223	-	O APH-09A-423
				100mm	S APH-09A-124	-	-	-
NW19	25S-Rohr	M36x2	SW41	63mm	I APH-09A-125	-	-	-
			SW46	63mm	D APH-09A-126	-	-	-
			SW46	64mm	I APH-09A-128	-	-	-
			SW46	110mm	S APH-09A-129	I APH-09A-229	-	O APH-09A-429
			SW46	130mm	A APH-09A-130	-	-	-
	SW46	150mm	A APH-09A-131	-	-	-		
30S-Rohr	M42x2	SW50	66mm	I APH-09A-132	-	-	-	
NW25	25S-Rohr	M36x2	SW41	66mm	I APH-09A-127	I APH-09A-227	-	-
			SW46	66mm	D APH-09A-128	-	-	-
	30S-Rohr	M42x2	SW50	74mm	I APH-09A-129	I APH-09A-229	-	O APH-09A-429
NW32	30S-Rohr	M42x2	SW50	74mm	I APH-09A-130	I APH-09A-230	I APH-09A-330	O APH-09A-430
	38S-Rohr	M52x2	SW60	79mm	I APH-09A-131	S APH-09A-231	-	-
NW38	30S-Rohr	M42x2	SW50	82mm	I APH-09A-132	-	-	-
	38S-Rohr	M52x2	SW60	88mm	I APH-09A-133	I APH-09A-233	-	O APH-09A-433
NW50	38S-Rohr	M52x2	SW60	104mm	S APH-09A-134	-	-	-
	50S-Rohr	M68x2	SW80	120mm	D APH-09A-135	P APH-09A-241	-	-

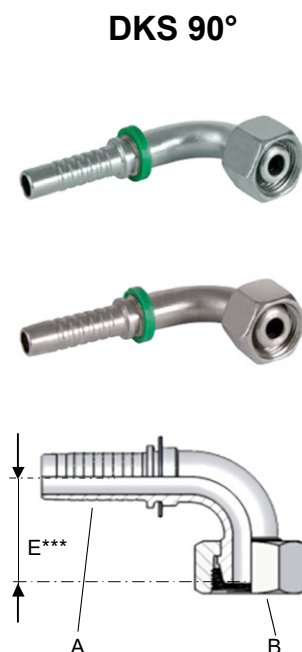
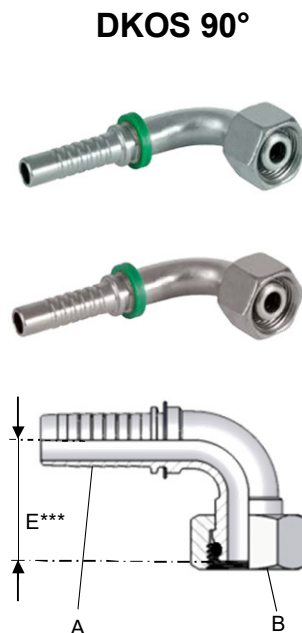

Die Optik kann je nach Größe abweichen!

* & **: * RA ist die Abkürzung für "Rohraussendurchmesser" ; ** ÜM ist die Abkürzung für "Überwurfmutter"
*** Obige Werte für "Maß E" sind RICHTWERTE die bis zu +/- 15% abweichen können, exakte Werte bei Bedarf bitte im Einzelfall anfragen
Die Größe 50S und Armaturen mit "Sonderschenkel-Länge" sind in diesem Katalog farblich hervorgehoben.

APH-10A HD-Preßarmatur Universal Baureihe "A" - Typ BES 0° & 45° & 90°

HD-Preßarmaturen geeignet für unten aufgeführte Gummi-Hydraulikschläuche, Thermoplastikschläuche & PTFE-Schläuche. Diese Baureihe ist in Normalstahl verz. & EDELSTAHL lieferbar - passende Fassungen finden Sie am Ende dieser Rubrik.

Für: 1+2+3TE, 1+2SN, 1+2SC, 4SP, Thermoplastik- & PTFE Standardschlauch.

Anschluss-Art: BES gerade; 45°; 90° - DIN2353; ISO 8434-1 - schwere Baureihe (Rohrstützen für leichte Überwurfmutter & Schneidring)

Betriebsdruck: siehe Betriebsdrucktabelle im Anhang dieser Rubrik, dort finden Sie auch die korrekten Anzugsdrehmomente

Nennweiten: von NW5 bis NW38 (NW= ca. Innendurchmesser des Schlauches)

Temperatur: metallische Abdichtung auch für erhöhte Temperaturen

Material: Stahl verz.; sowie EDELSTAHL V4A-AISI 316

Ausladung: Maß E = Rohrbogenausladung auf Anfrage

Zusatzinfo: Die Standardgrößen nach DIN 20066 sind fett gedruckt.

ACHTUNG: ACHTUNG: gemäß DGUV-113-020 sollen Rohrstützenarmaturen aus Sicherheitsgründen NICHT mehr eingesetzt werden. Wir wissen aus der Praxis, dass Rohrstützenarmaturen in EINZELFÄLLEN trotzdem Verwendung finden.

Anwendung auf eigene Verantwortung und unter Berücksichtigung der max. Druckstufen und einer Sicherheitsbewertung.

Stahl

**&
INOX**
Stainless Steel

BES

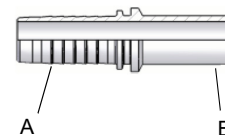

BES 45°

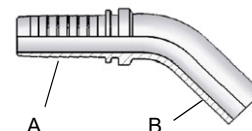

BES 90°

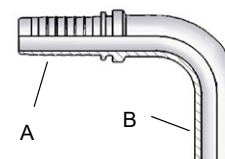

Seite A NW	Seite B für RA*	Ident Nr. BES gerade Stahl verz.	Ident Nr. BES gerade V4A-AISI 316	Ident Nr. BES 45° Stahl verz.	Ident Nr. BES 45° V4A-AISI 316	Ident Nr. BES 90° Stahl verz.	Ident Nr. BES 90° V4A-AISI 316		
NW5	6S-Rohr H	APH-10A-101 O	APH-10A-201 S	APH-10A-301 S	APH-10A-401 H	APH-10A-501 S	APH-10A-601		
	8S-Rohr I	APH-10A-102 P	APH-10A-202 H	APH-10A-302 C	APH-10A-402 H	APH-10A-502 C	APH-10A-602		
	10S-Rohr	-	-	-	-	-	-		
NW6	6S-Rohr H	APH-10A-104 O	APH-10A-204 H	APH-10A-304 O	APH-10A-404 H	APH-10A-504 O	APH-10A-604		
	8S-Rohr H	APH-10A-105 O	APH-10A-205 H	APH-10A-305 O	APH-10A-405 H	APH-10A-505 O	APH-10A-605		
	10S-Rohr I	APH-10A-106 I	APH-10A-206 H	APH-10A-306 O	APH-10A-406 H	APH-10A-506 O	APH-10A-606		
	12S-Rohr I	APH-10A-107 O	APH-10A-207 H	APH-10A-307	-	APH-10A-507	-		
NW8	8S-Rohr H	APH-10A-108 O	APH-10A-208 D	APH-10A-308 C	APH-10A-408 H	APH-10A-508 C	APH-10A-608		
	10S-Rohr H	APH-10A-109 O	APH-10A-209 S	APH-10A-309 O	APH-10A-409 H	APH-10A-509 O	APH-10A-609		
	12S-Rohr I	APH-10A-110 I	APH-10A-210 I	APH-10A-310 O	APH-10A-410 I	APH-10A-510 O	APH-10A-610		
	14S-Rohr	-	-	-	-	-	-		
NW10	10S-Rohr H	APH-10A-112 S	APH-10A-212 S	APH-10A-312 S	APH-10A-412 H	APH-10A-512 S	APH-10A-612		
	12S-Rohr H	APH-10A-113 O	APH-10A-213 H	APH-10A-313 O	APH-10A-413 H	APH-10A-513 O	APH-10A-613		
	14S-Rohr I	APH-10A-114 I	APH-10A-214 I	APH-10A-314 O	APH-10A-414 I	APH-10A-514 O	APH-10A-614		
	16S-Rohr I	APH-10A-115 I	APH-10A-215 D	APH-10A-315	-	APH-10A-515	-		
NW12	12S-Rohr H	APH-10A-116 O	APH-10A-216	-	APH-10A-416 S	APH-10A-516 O	APH-10A-616		
	14S-Rohr H	APH-10A-117 T	APH-10A-217 H	APH-10A-317 T	APH-10A-417 H	APH-10A-517 T	APH-10A-617		
	16S-Rohr I	APH-10A-118 I	APH-10A-218 I	APH-10A-318 O	APH-10A-418 I	APH-10A-518 O	APH-10A-618		
	20S-Rohr H	APH-10A-119 I	APH-10A-219 D	APH-10A-319 O	APH-10A-419 D	APH-10A-519	-		
NW16	16S-Rohr A	APH-10A-120	-	A	APH-10A-320	-	A	APH-10A-520	-
	20S-Rohr H	APH-10A-121 I	APH-10A-221 H	APH-10A-321 T	APH-10A-421 H	APH-10A-521 T	APH-10A-621		
	25S-Rohr A	APH-10A-122 I	APH-10A-222	-	-	-	-		
NW19	20S-Rohr H	APH-10A-123 I	APH-10A-223 H	APH-10A-323 T	APH-10A-423 H	APH-10A-523 T	APH-10A-623		
	25S-Rohr I	APH-10A-124 I	APH-10A-224 H	APH-10A-324 T	APH-10A-424 H	APH-10A-524 T	APH-10A-624		
	30S-Rohr	-	APH-10A-225	-	-	-	-		
NW25	25S-Rohr I	APH-10A-126 S	APH-10A-226 H	APH-10A-326	-	APH-10A-526	-		
	30S-Rohr H	APH-10A-127 I	APH-10A-227 H	APH-10A-327 T	APH-10A-427 H	APH-10A-527 T	APH-10A-627		
	38S-Rohr H	APH-10A-128 I	APH-10A-228	-	-	-	-		
NW32	30S-Rohr H	APH-10A-129	-	APH-10A-329	-	APH-10A-529	-		
	38S-Rohr I	APH-10A-130 I	APH-10A-230 H	APH-10A-330 T	APH-10A-430 H	APH-10A-530 T	APH-10A-630		
NW38	38S-Rohr H	APH-10A-131	-	APH-10A-331	-	APH-10A-531	-		
	50S-Rohr	-	-	-	-	-	-		
NW50	50S-Rohr	-	-	-	-	-	-		

* RA ist die Abkürzung für "Rohraussendurchmesser"

**Die Optik kann je
nach Größe abweichen!**

APH-11A HD-Preßarmatur Universal Baureihe "A" - Typ AGM & DKM gerade

HD-Preßarmaturen geeignet für unten aufgeführte Gummi-Hydraulikschläuche, Thermoplastikschläuche & PTFE-Schläuche.

Diese Baureihe ist in Normalstahl verz. & EDELSTAHL lieferbar - passende Fassungen finden Sie am Ende dieser Rubrik.

Für: 1+2+3TE, 1+2SN, 1+2SC, 4SP, Thermoplastik- & PTFE Standardschlauch.

Anschluss-Art: AGM/DKM - ähnlich DIN3863 bzw. DIN20078 (metr. AG mit 60°IK bzw. Überwurfmutter mit Universaldichtkegel 24°/60°)

Betriebsdruck: siehe Betriebsdrucktabelle im Anhang dieser Rubrik, dort finden Sie auch die korrekten Anzugsdrehmomente

Nennweiten: von NW5 bis NW76 (NW= ca. Innendurchmesser des Schlauches)

Temperatur: metallische Abdichtung auch für erhöhte Temperaturen

Material: Stahl verz. oder EDELSTAHL V4A-AISI 316

Zusatzinfo: Die Standardgrößen sind fett gedruckt.

Seite A NW	Seite B ÜM* bzw. AG* Gewinde	Ident Nr. AGM Stahl verz.	Ident Nr. AGM V4A-AISI 316	ÜM SW**	Ident Nr. DKM Stahl verz.	Ident Nr. DKM V4A-AISI 316
NW5	M10x1	APH-11A-101	-	SW14/15	APH-11A-301	-
	M12x1,5	APH-11A-102	-	SW15/17	APH-11A-302	-
NW6	M10x1	APH-11A-103	-	SW14/15	APH-11A-303	-
	M12x1,5	APH-11A-104	-	SW15/17	APH-11A-304	-
	M14x1,5	APH-11A-105	-	SW17/19	APH-11A-305	-
	M16x1,5	APH-11A-106	-	SW19/22	APH-11A-306	-
NW8	M14x1,5	APH-11A-108	-	SW17/19	APH-11A-308	-
	M16x1,5	APH-11A-109	-	SW19/22	APH-11A-309	-
	M18x1,5	APH-11A-110	-	SW22	APH-11A-310	-
NW10	M14x1,5	APH-11A-111	-	SW17/19	APH-11A-311	-
	M16x1,5	APH-11A-112	-	SW19/22	APH-11A-312	-
	M18x1,5	APH-11A-113	-	SW22	APH-11A-313	-
	M20x1,5	APH-11A-114	-	SW24/27	APH-11A-314	-
	M22x1,5	APH-11A-115	-	SW27	APH-11A-315	-
NW12	M18x1,5	APH-11A-116	-	SW22/24	APH-11A-316	-
	M20x1,5	APH-11A-117	-	SW24/27	APH-11A-317	-
	M22x1,5	APH-11A-118	-	SW27	APH-11A-318	-
	M24x1,5	APH-11A-119	-	SW30	APH-11A-319	-
NW16	M22x1,5	APH-11A-121	-	SW27	APH-11A-321	-
	M24x1,5	APH-11A-122	-	SW30	APH-11A-322	-
	M26x1,5	APH-11A-123	-	SW32	APH-11A-323	-
	M27x1,5	APH-11A-124	-	SW32	APH-11A-324	-
NW19	M26x1,5	APH-11A-125	-	SW32	APH-11A-325	-
	M27x1,5	APH-11A-126	-	SW32	APH-11A-326	-
	M30x1,5	APH-11A-127	auf Anfrage	SW36	APH-11A-327	APH-11A-427
NW25	M38x1,5	APH-11A-128	auf Anfrage	SW46	APH-11A-328	APH-11A-428
	M30x1,5	APH-11A-129	-	SW36	APH-11A-329	-
	M38x1,5	APH-11A-130	auf Anfrage	SW46	APH-11A-330	APH-11A-430
NW32	M45x1,5	APH-11A-131	-	SW55	APH-11A-331	-
	M38x1,5	APH-11A-132	-	SW46	APH-11A-332	-
	M45x1,5	APH-11A-133	auf Anfrage	SW50/55	APH-11A-333	APH-11A-433
NW38	M52x1,5	APH-11A-134	-	SW60	APH-11A-334	-
	M45x1,5	APH-11A-135	-	SW55	APH-11A-335	-
	M52x1,5	APH-11A-136	auf Anfrage	SW60	APH-11A-336	APH-11A-436
NW50	M65x2	APH-11A-137	-	SW75	APH-11A-337	-
	M52x1,5	APH-11A-138	-	SW60	APH-11A-338	-
	M65x2	APH-11A-139	auf Anfrage	SW70/75	APH-11A-339	APH-11A-439
NW60	M78x2	APH-11A-140	-	SW90	APH-11A-340	-
	M65x2	APH-11A-141	-	SW75	APH-11A-341	-
	M78x2	APH-11A-142	auf Anfrage	SW90	APH-11A-342	APH-11A-442
NW63	M90x2	APH-11A-143	-	SW100	APH-11A-343	-
	M78x2	-	-	SW90	APH-11A-344	-
NW76	M78x2	APH-11A-145	-	SW90	APH-11A-345	-
	M90x2	APH-11A-146	-	SW100	APH-11A-346	-
	M100x2	APH-11A-147	-	SW110	APH-11A-347	APH-11A-447

* ÜM ist die Abkürzung für "Überwurfmutter"; AG ist die Abkürzung für "Außengewinde"

** die SW-Angabe gilt nur für die ÜM-Seite (nicht AG) und kann im Einzelfall abweichen.

Schlauchgrößen über NW50 sind in diesem Katalog farblich hervorgehoben.

AGM

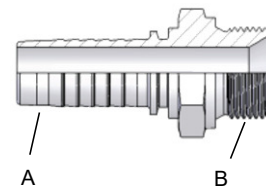

Stahl

**&
INOX**
Stainless Steel

DKM



*DKM-Messing
siehe auch
Rubrik
Schalenarmaturen*

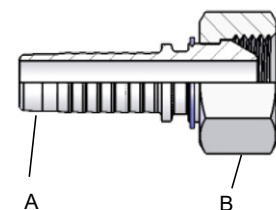

**Die Optik kann je
nach Größe abweichen!**

APH-12A HD-Preßarmatur Universal Baureihe "A" - Typ DKM 45° & 90°

HD-Preßarmaturen geeignet für unten aufgeführte Gummi-Hydraulikschläuche, Thermoplastikschläuche & PTFE-Schläuche. Diese Baureihe ist in Normalstahl verz. & EDELSTAHL lieferbar - passende Fassungen finden Sie am Ende dieser Rubrik.

Für: 1+2+3TE, 1+2SN, 1+2SC, 4SP, Thermoplastik- & PTFE Standardschlauch.

Anschluss-Art: DKM 45° & 90° - ähnlich DIN3863 bzw. DIN20078 (metrische Überwurfmutter mit Universaldichtkegel 24°/60°)

Betriebsdruck: siehe Betriebsdrucktabelle im Anhang dieser Rubrik, dort finden Sie auch die korrekten Anzugsdrehmomente

Nennweiten: von NW5 bis NW76 (NW= ca. Innendurchmesser des Schlauches)

Temperatur: metallische Abdichtung auch für erhöhte Temperaturen

Material: Stahl verz. oder EDELSTAHL V4A-AISI 316

Zusatzinfo: Die Standardgrößen sind fett gedruckt - Maß "E" auf Anfrage!

Seite A NW	Seite B ÜM* Gewinde	ÜM SW**	Ident Nr. DKM 45° Stahl verz.	Ident Nr. DKM 45° V4A-AISI 316	Ident Nr. DKM 90° Stahl verz.	Ident Nr. DKM 90° V4A-AISI 316
NW5	M10x1	SW14/15	APH-12A-101	-	APH-12A-301	-
	M12x1,5	SW15/17	APH-12A-102	-	APH-12A-302	-
NW6	M10x1	SW14/15	APH-12A-103	-	APH-12A-303	-
	M12x1,5	SW15/17	APH-12A-104	-	APH-12A-304	-
	M14x1,5	SW17/19	APH-12A-105	-	APH-12A-305	-
	M16x1,5	SW19/22	APH-12A-106	-	APH-12A-306	-
NW8	M18x1,5	SW22	APH-12A-107	-	APH-12A-307	-
	M14x1,5	SW17/19	APH-12A-108	-	APH-12A-308	-
	M16x1,5	SW19/22	APH-12A-109	-	APH-12A-309	-
NW10	M18x1,5	SW22	APH-12A-110	-	APH-12A-310	-
	M14x1,5	SW17/19	APH-12A-111	-	APH-12A-311	-
	M16x1,5	SW19/22	APH-12A-112	-	APH-12A-312	-
	M18x1,5	SW22	APH-12A-113	-	APH-12A-313	-
NW12	M20x1,5	SW24/27	APH-12A-114	-	APH-12A-314	-
	M22x1,5	SW27	APH-12A-115	-	APH-12A-315	-
	M18x1,5	SW22/24	APH-12A-116	-	APH-12A-316	-
	M20x1,5	SW24/27	APH-12A-117	-	APH-12A-317	-
	M22x1,5	SW27	APH-12A-118	-	APH-12A-318	-
NW16	M24x1,5	SW30	APH-12A-119	-	APH-12A-319	-
	M26x1,5	SW32	APH-12A-120	-	APH-12A-320	-
	M22x1,5	SW27	APH-12A-121	-	APH-12A-321	-
NW19	M24x1,5	SW30	APH-12A-122	-	APH-12A-322	-
	M26x1,5	SW32	APH-12A-123	-	APH-12A-323	-
	M27x1,5	SW32	APH-12A-124	-	APH-12A-324	-
	M26x1,5	SW32	APH-12A-125	-	APH-12A-325	-
NW25	M27x1,5	SW32	APH-12A-126	-	APH-12A-326	-
	M30x1,5	SW36	APH-12A-127	APH-12A-227	APH-12A-327	APH-12A-427
	M38x1,5	SW46	APH-12A-128	-	APH-12A-328	-
NW32	M30x1,5	SW36	APH-12A-129	-	APH-12A-329	-
	M38x1,5	SW46	APH-12A-130	APH-12A-230	APH-12A-330	APH-12A-430
NW38	M45x1,5	SW55	APH-12A-131	-	APH-12A-331	-
	M38x1,5	SW46	APH-12A-132	-	APH-12A-332	-
	M45x1,5	SW50/55	APH-12A-133	APH-12A-233	APH-12A-333	APH-12A-433
NW50	M52x1,5	SW60	APH-12A-134	-	APH-12A-334	-
	M45x1,5	SW55	APH-12A-135	-	APH-12A-335	-
NW60	M52x1,5	SW60	APH-12A-136	APH-12A-236	APH-12A-336	APH-12A-436
	M65x2	SW75	APH-12A-137	-	APH-12A-337	-
NW76	M52x1,5	SW60	APH-12A-138	-	APH-12A-338	-
	M65x2	SW70/75	APH-12A-139	APH-12A-239	APH-12A-339	APH-12A-439
	M78x2	SW90	APH-12A-140	-	APH-12A-340	-
NW63	M65x2	SW75	APH-12A-141	-	APH-12A-341	-
	M78x2	SW90	APH-12A-142	APH-12A-242	APH-12A-342	APH-12A-442
NW76	M90x2	SW100	APH-12A-143	-	APH-12A-343	-
	M78x2	SW90	APH-12A-144	-	APH-12A-344	-
	M78x2	SW90	APH-12A-145	-	APH-12A-345	-
NW76	M90x2	SW100	APH-12A-146	-	APH-12A-346	-
	M100x2	SW110	APH-12A-147	APH-12A-247	APH-12A-347	APH-12A-447

* ÜM ist die Abkürzung für "Überwurfmutter"

** die SW-Angabe kann im Einzelfall abweichen.

Schlauchgrößen über NW50 sind in diesem Katalog farblich hervorgehoben.

DKM 45°

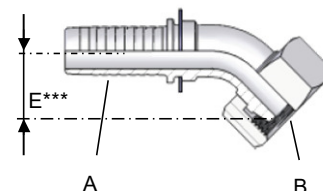

Stahl
&
INOX
Stainless Steel

DKM 90°

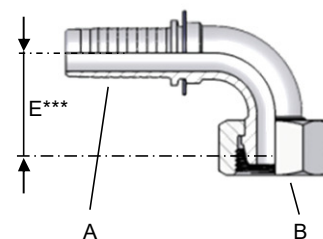

Die Optik kann je nach Größe abweichen!

APH-13A HD-Preßarmatur Universal Baureihe "A" - Typ SFL gerade - 3000PSI

HD-Preßarmaturen geeignet für unten aufgeführte Gummi-Hydraulikschläuche, Thermoplastikschläuche & PTFE-Schläuche. Diese Baureihe ist in Normalstahl verz. & EDELSTAHL lieferbar - passende Fassungen finden Sie am Ende dieser Rubrik.
Für: **1+2+3TE, 1+2SN, 1+2SC, 4SP, Thermoplastik- & PTFE Standardschlauch.**

Anschluss-Art: SFL-3000-leichte Baureihe in Anlehnung an SAE J514

In Anlehnung an ISO 6162 (Flanschnorm), sowie ISO 12151-3; DIN 20066 (Schlauchnormen)

Betriebsdruck: siehe Betriebsdrucktabelle im Anhang dieser Rubrik, dort finden Sie auch die korrekten Anzugsdrehmomente

Nennweiten: von NW10 bis NW76 (NW= ca. Innendurchmesser des Schlauches)

Temperatur: in Abhängigkeit zur verwendeten Dichtung

Material: Stahl verz. oder EDELSTAHL V4A-AISI 316 (Dichtungen sind nicht im Lieferumfang enthalten)

Zusatzinfo: Die Standardgrößen nach DIN 20066 sind fett gedruckt.



Seite A NW	Seite B SAE-Flansch-Größe	Flanschsteller Durchmesser ca. "AD"	Flanschsteller Höhe ca. "H"		Ident Nr. SFL - 3000 Stahl verz.	Ident Nr. SFL - 3000 V4A-AISI 316
NW10	1/2" - 3000PSI	30,2 mm	6,8mm	S	APH-13A-101	-
	3/4" - 3000PSI	38,1mm		Y	APH-13A-102	-
NW12	1/2" - 3000PSI	30,2mm	6,8mm	I	APH-13A-103	APH-13A-203
	3/4" - 3000PSI	38,1mm		I	APH-13A-104	APH-13A-204
	1" - 3000PSI	44,5mm	8,1mm	I	APH-13A-105	APH-13A-205
NW16	1/2" - 3000PSI	30,2mm	6,8mm	I	APH-13A-106	APH-13A-206
	3/4" - 3000PSI	38,1mm		I	APH-13A-107	APH-13A-207
	1" - 3000PSI	44,5mm	8,1mm	I	APH-13A-108	APH-13A-208
NW19	1/2" - 3000PSI	30,2mm	6,8mm	I	APH-13A-109	-
	3/4" - 3000PSI	38,1mm		I	APH-13A-110	APH-13A-210
	1" - 3000PSI	44,5mm	8,1mm	I	APH-13A-111	APH-13A-211
	1 1/4" - 3000PSI	50,8mm		I	APH-13A-112	-
NW25	3/4" - 3000PSI	38,1mm	6,8mm	I	APH-13A-113	APH-13A-213
	1" - 3000PSI	44,5mm		I	APH-13A-114	APH-13A-214
	1 1/4" - 3000PSI	50,8mm	8,1mm	I	APH-13A-115	APH-13A-215
	1 1/2" - 3000PSI	60,3mm		I	APH-13A-116	APH-13A-216
NW32	1" - 3000PSI	44,5mm	8,1mm	A	APH-13A-117	-
	1 1/4" - 3000PSI	50,8mm		I	APH-13A-118	APH-13A-218
	1 1/2" - 3000PSI	60,3mm		I	APH-13A-119	APH-13A-219
NW38	1 1/4" - 3000PSI	50,8mm	8,1mm	I	APH-13A-120	APH-13A-220
	1 1/2" - 3000PSI	60,3mm		I	APH-13A-121	APH-13A-221
	2" - 3000PSI	71,4mm	9,6mm	I	APH-13A-122	APH-13A-222
NW50	1 1/2" - 3000PSI	60,3mm	8,1mm	I	APH-13A-123	-
	2" - 3000PSI	71,4mm		I	APH-13A-124	APH-13A-224
	2 1/2" - 3000PSI	84,1mm	9,6mm	H	APH-13A-125	-
NW60	2" - 3000PSI	71,4mm	9,6mm	A	APH-13A-126	-
	2 1/2" - 3000PSI	84,1mm		A	APH-13A-127	APH-13A-227
	3" - 3000PSI	101,6mm		D	APH-13A-128	-
NW63	2" - 3000PSI	71,4mm	9,6mm	D	APH-13A-129	-
	2 1/2" - 3000PSI	84,1mm		H	APH-13A-130	APH-13A-230
	3" - 3000PSI	101,6mm		D	APH-13A-131	-
NW76	2 1/2" - 3000PSI	84,1mm	9,6mm	A	APH-13A-132	-
	3" - 3000PSI	101,6mm		H	APH-13A-133	APH-13A-233
	3 1/2" - 3000PSI	114,3mm	11,2mm	D	APH-13A-134	-

SFL 3000

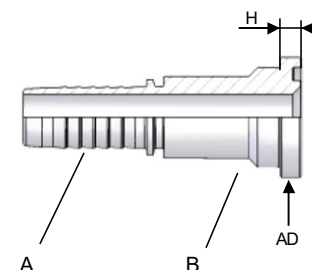

Schlauchgrößen über NW50 sind in diesem Katalog farblich hervorgehoben.

Die Optik kann je nach Größe abweichen!

**Passendes Zubehör
finden Sie in unserer
Rubrik 10
"Hydraulikteile"
SAE-Flansche :**

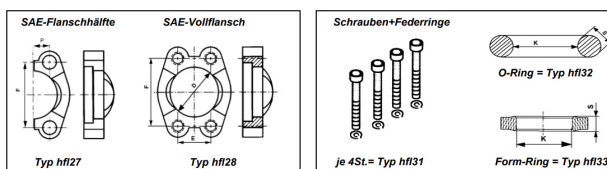

APH-14A HD-Preßarmatur Universal Baureihe "A" - Typ SFL 45° - 3000PSI

HD-Preßarmaturen geeignet für unten aufgeführte Gummi-Hydraulikschläuche, Thermoplastikschläuche & PTFE-Schläuche. Diese Baureihe ist in Normalstahl verz. & EDELSTAHL lieferbar - passende Fassungen finden Sie am Ende dieser Rubrik.
Für: 1+2+3TE, 1+2SN, 1+2SC, 4SP, Thermoplastik- & PTFE Standardschlauch.

Anschluss-Art: SFL45°-3000-leichte Baureihe in Anlehnung an SAE J514
In Anlehnung an ISO 6162 (Flanschnorm), sowie ISO 12151-3; DIN 20066 (Schlauchnormen)
Betriebsdruck: siehe Betriebsdrucktabelle im Anhang dieser Rubrik, dort finden Sie auch die korrekten Anzugsdrehmomente
Nennweiten: von NW10 bis NW76 (NW= ca. Innendurchmesser des Schlauches)
Temperatur: in Abhängigkeit zur verwendeten Dichtung
Material: Stahl verz. oder EDELSTAHL V4A-AISI 316 (Dichtungen sind nicht im Lieferumfang enthalten)
Zusatzinfo: Die Standardgrößen nach DIN 20066 sind fett gedruckt.



Seite A NW	Seite B SAE-Flansch-Größe	Flanschteller Durchmesser ca. "AD"	Flanschteller Höhe ca. "H"	Maß E Richtwert ca.***		Ident Nr. SFL 45° - 3000 Stahl verz.	Ident Nr. SFL 45° - 3000 V4A-AISI 316
NW10	1/2" - 3000PSI	30,2 mm	6,8mm	20mm	Y	APH-14A-101	-
	3/4" - 3000PSI	38,1mm		24mm	Y	APH-14A-102	-
NW12	1/2" - 3000PSI	30,2mm	6,8mm	21mm	I	APH-14A-103	APH-14A-203
	3/4" - 3000PSI	38,1mm		26mm	I	APH-14A-104	-
	1" - 3000PSI	44,5mm	8,1mm			-	-
NW16	1/2" - 3000PSI	30,2mm	6,8mm	25mm	I	APH-14A-106	-
	3/4" - 3000PSI	38,1mm		29mm	I	APH-14A-107	APH-14A-207
	1" - 3000PSI	44,5mm	8,1mm	28mm		-	APH-14A-208
NW19	1/2" - 3000PSI	30,2mm	6,8mm	31mm	S	APH-14A-109	-
	3/4" - 3000PSI	38,1mm		28mm	I	APH-14A-110	APH-14A-210
	1" - 3000PSI	44,5mm	8,1mm	29mm	I	APH-14A-111	-
	1 1/4" - 3000PSI	50,8mm		30mm	I	APH-14A-112	-
NW25	3/4" - 3000PSI	38,1mm	6,8mm	28mm	I	APH-14A-113	-
	1" - 3000PSI	44,5mm		35mm	I	APH-14A-114	APH-14A-214
	1 1/4" - 3000PSI	50,8mm	8,1mm	38mm	I	APH-14A-115	-
	1 1/2" - 3000PSI	60,3mm		35mm	I	APH-14A-116	-
NW32	1" - 3000PSI	44,5mm	8,1mm	32mm	I	APH-14A-117	-
	1 1/4" - 3000PSI	50,8mm		35mm	I	APH-14A-118	APH-14A-218
	1 1/2" - 3000PSI	60,3mm		40mm	I	APH-14A-119	-
NW38	1 1/4" - 3000PSI	50,8mm	8,1mm	40mm	I	APH-14A-120	APH-14A-220
	1 1/2" - 3000PSI	60,3mm		45mm	I	APH-14A-121	APH-14A-221
	2" - 3000PSI	71,4mm	9,6mm	58mm	I	APH-14A-122	APH-14A-222
NW50	1 1/2" - 3000PSI	60,3mm	8,1mm	56mm	I	APH-14A-123	-
	2" - 3000PSI	71,4mm		60mm	V	APH-14A-124	APH-14A-224
	2 1/2" - 3000PSI	84,1mm	9,6mm	55mm	D	APH-14A-125	-
NW60	2" - 3000PSI	71,4mm	9,6mm	55mm	D	APH-14A-126	-
	2 1/2" - 3000PSI	84,1mm		55mm	D	APH-14A-127	APH-14A-227
	3" - 3000PSI	101,6mm		55mm	D	APH-14A-128	-
NW63	2" - 3000PSI	71,4mm	9,6mm	57mm	D	APH-14A-129	-
	2 1/2" - 3000PSI	84,1mm		57mm	D	APH-14A-130	-
	3" - 3000PSI	101,6mm					-
NW76	2 1/2" - 3000PSI	84,1mm	9,6mm	55mm	D	APH-14A-132	-
	3" - 3000PSI	101,6mm		55mm	D	APH-14A-133	-
	3 1/2" - 3000PSI	114,3mm	11,2mm	70mm	D	APH-14A-134	-

**SFL 3000
45°**

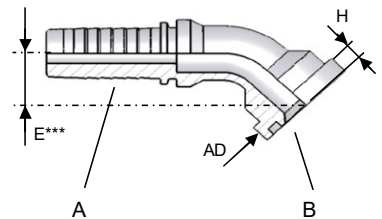

Die Optik kann je nach Größe abweichen!

*** Obige Werte für "Maß E" sind RICHTWERTE die bis zu +/- 15% abweichen können, exakte Werte ggf. im Einzelfall anfragen
Schlauchgrößen über NW50 sind in diesem Katalog farblich hervorgehoben.

**Passendes Zubehör
finden Sie in unserer
Rubrik 10
"Hydraulikteile"
SAE-Flansche :**

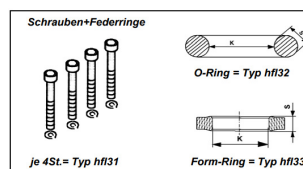
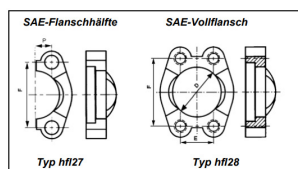

APH-15A | HD-Preßarmatur Universal Baureihe "A" - Typ SFL 90° - 3000PSI

HD-Preßarmaturen geeignet für unten aufgeführte Gummi-Hydraulikschläuche, Thermoplastikschläuche & PTFE-Schläuche. Diese Baureihe ist in Normalstahl verz. & EDELSTAHL lieferbar - passende Fassungen finden Sie am Ende dieser Rubrik. Für: **1+2+3TE, 1+2SN, 1+2SC, 4SP, Thermoplastik- & PTFE Standardschlauch.**

Anschluss-Art: SFL90°-3000-leichte Baureihe in Anlehnung an SAE J514
In Anlehnung an ISO 6162 (Flanschnorm), sowie ISO 12151-3; DIN 20066 (Schlauchnormen)
Betriebsdruck: siehe Betriebsdrucktabelle im Anhang dieser Rubrik, dort finden Sie auch die korrekten Anzugsdrehmomente
Nennweiten: von NW10 bis NW76 (NW= ca. Innendurchmesser des Schlauches)
Temperatur: in Abhängigkeit zur verwendeten Dichtung
Material: Stahl verz. oder EDELSTAHL V4A-AISI 316 (Dichtungen sind nicht im Lieferumfang enthalten)
Zusatzinfo: Die Standardgrößen nach DIN 20066 sind fett gedruckt.

Stahl

**&
INOX**
Stainless Steel

**SFL 3000
90°**

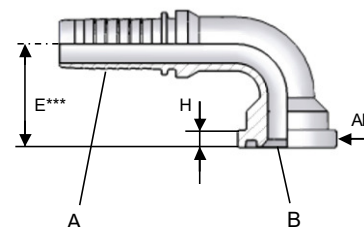

**Passendes Zubehör finden
Sie in unserer Rubrik 10
"Hydraulikteile"
SAE-Flansche :**

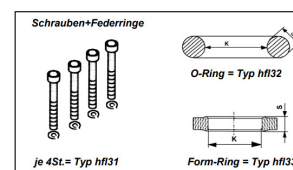
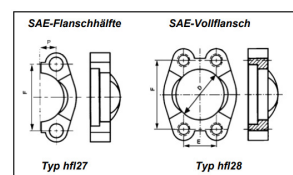

Seite A NW	Seite B SAE-Flansch-Größe	Flanschsteller Durchmesser ca. "AD"	Flanschsteller Höhe ca. "H"	Maß E Richtwert ca.***	Ident Nr. SFL 90° - 3000 Stahl verz.	Ident Nr. SFL 90° - 3000 V4A-AISI 316
NW10	1/2" - 3000PSI	30,2 mm	6,8mm	40mm	S APH-15A-101	-
	3/4" - 3000PSI	38,1mm		44mm	Y APH-15A-102	-
NW12	1/2" - 3000PSI	30,2mm	6,8mm	49mm	I APH-15A-103	I APH-15A-203
				73mm	H APH-15A-104	-
				100mm	X APH-15A-105	-
				150mm	X APH-15A-106	-
				52mm	I APH-15A-107	S APH-15A-207
NW16	3/4" - 3000PSI	38,1mm	6,8mm	51mm	S APH-15A-108	-
	1" - 3000PSI	44,5mm		48mm	S APH-15A-109	P APH-15A-209
NW19	1/2" - 3000PSI	30,2mm	6,8mm	54mm	I APH-15A-110	I APH-15A-210
	3/4" - 3000PSI	38,1mm		56mm	I APH-15A-112	-
	1" - 3000PSI	44,5mm		56mm	I APH-15A-113	I APH-15A-213
NW25	1" - 3000PSI	44,5mm	8,1mm	97mm	V APH-15A-114	-
				123mm	H APH-15A-115	-
				62mm	I APH-15A-116	I APH-15A-216
				134mm	I APH-15A-117	-
				62mm	I APH-15A-118	-
NW32	3/4" - 3000PSI	38,1mm	6,8mm	62mm	I APH-15A-119	-
	1" - 3000PSI	44,5mm		70mm	I APH-15A-120	I APH-15A-220
				116mm	V APH-15A-121	-
				127mm	H APH-15A-122	-
NW38	1 1/4" - 3000PSI	50,8mm	8,1mm	78mm	I APH-15A-123	O APH-15A-223
	1 1/2" - 3000PSI	60,3mm		75mm	I APH-15A-124	-
NW50	2" - 3000PSI	71,4mm	9,6mm	73mm	I APH-15A-125	-
				81mm	I APH-15A-126	I APH-15A-226
				114mm	V APH-15A-127	-
				178mm	H APH-15A-128	-
				90mm	I APH-15A-129	O APH-15A-229
NW60	2 1/2" - 3000PSI	84,1mm	9,6mm	87mm	I APH-15A-130	I APH-15A-230
				108mm	I APH-15A-131	I APH-15A-231
				131mm	V APH-15A-132	-
				220mm	H APH-15A-133	-
NW63	3" - 3000PSI	101,6mm	9,6mm	119mm	I APH-15A-134	O APH-15A-234
				150mm	A APH-15A-135	-
				118mm	I APH-15A-136	-
NW76	3 1/2" - 3000PSI	114,3mm	11,2mm	125mm	H APH-15A-137	I APH-15A-237
				170mm	A APH-15A-138	-
				220mm	A APH-15A-139	-
				143mm	I APH-15A-140	-
NW60	2" - 3000PSI	71,4mm	9,6mm	200mm	A APH-15A-141	-
				116mm	A APH-15A-142	-
NW63	2 1/2" - 3000PSI	84,1mm	9,6mm	128mm	A APH-15A-143	P APH-15A-243
				95mm	S APH-15A-146	P APH-15A-246
NW76	3" - 3000PSI	101,6mm	9,6mm	-	-	-
				103mm	S APH-15A-149	P APH-15A-249
NW76	3 1/2" - 3000PSI	114,3mm	11,2mm	135mm	A APH-15A-150	-
				-	-	-

*** Obige Werte für "Maß E" sind RICHTWERTE die bis zu +/- 15% abweichen können, exakte Werte ggf. im Einzelfall anfragen
Schlauchgrößen über NW50 und Armaturen mit "Sonderschenkel-Länge" sind in diesem Katalog farblich hervorgehoben.

**Die Optik kann je
nach Größe abweichen!**

APH-16A HD-Preßarmatur Universal Baureihe "A" - Typ SFS gerade - 6000PSI

HD-Preßarmaturen geeignet für unten aufgeführte Gummi-Hydraulikschläuche, Thermoplastikschläuche & PTFE-Schläuche.

Diese Baureihe ist in Normalstahl verz. & EDELSTAHL lieferbar - passende Fassungen finden Sie am Ende dieser Rubrik.

Für: 1+2+3TE, 1+2SN, 1+2SC, 4SP, Thermoplastik- & PTFE Standardschlauch.

Anschluss-Art: SFS-6000-schwere Baureihe in Anlehnung an SAE J514

In Anlehnung an ISO 6162 (Flanschnorm), sowie ISO 12151-3; DIN 20066 (Schlauchnormen)

Betriebsdruck : siehe Betriebsdrucktabelle im Anhang dieser Rubrik, dort finden Sie auch die korrekten Anzugsdrehmomente

Nennweiten : von NW10 bis NW50 (NW= ca. Innendurchmesser des Schlauches)

Temperatur : in Abhängigkeit zur verwendeten Dichtung

Material: Stahl verz. oder EDELSTAHL V4A-AISI 316 (Dichtungen sind nicht im Lieferumfang enthalten)

Zusatzinfo: Die Standardgrößen nach DIN 20066 sind fett gedruckt.



Seite A NW	Seite B SAE-Flansch-Größe	Flanschteller Durchmesser ca. "AD"	Flanschteller Höhe ca. "H"		Ident Nr. SFS - 6000 Stahl verz.	Ident Nr. SFS - 6000 V4A-AISI 316
NW10	1/2" - 6000PSI	31,8mm	7,8mm	Y	APH-16A-101	-
	3/4" - 6000PSI	41,3mm	8,8mm	Y	APH-16A-102	-
NW12	1/2" - 6000PSI	31,8mm	7,8mm	I	APH-16A-103	APH-16A-203
	3/4" - 6000PSI	41,3mm	8,8mm	I	APH-16A-104	APH-16A-204
	1" - 6000PSI	47,6mm	9,6mm		-	-
NW16	1/2" - 6000PSI	31,8mm	7,8mm	I	APH-16A-106	APH-16A-206
	3/4" - 6000PSI	41,3mm	8,8mm	I	APH-16A-107	APH-16A-207
	1" - 6000PSI	47,6mm	9,6mm	I	APH-16A-108	APH-16A-208
NW19	1/2" - 6000PSI	31,8mm	7,8mm	I	APH-16A-109	-
	3/4" - 6000PSI	41,3mm	8,8mm	I	APH-16A-110	APH-16A-210
	1" - 6000PSI	47,6mm	9,6mm	I	APH-16A-111	APH-16A-211
	1 1/4" - 6000PSI	54,0mm	10,4mm	I	APH-16A-112	-
NW25	3/4" - 6000PSI	41,3mm	8,8mm	I	APH-16A-113	-
	1" - 6000PSI	47,6mm	9,6mm	I	APH-16A-114	APH-16A-214
	1 1/4" - 6000PSI	54,0mm	10,4mm	I	APH-16A-115	APH-16A-215
	1 1/2" - 6000PSI	63,5mm	12,7mm		-	-
NW32	1" - 6000PSI	47,6mm	9,6mm	S	APH-16A-117	-
	1 1/4" - 6000PSI	54,0mm	10,4mm	I	APH-16A-118	APH-16A-218
	1 1/2" - 6000PSI	63,5mm	12,7mm	S	APH-16A-119	APH-16A-219
NW38	1 1/4" - 6000PSI	54,0mm	10,4mm	I	APH-16A-120	APH-16A-220
	1 1/2" - 6000PSI	63,5mm	12,7mm	I	APH-16A-121	APH-16A-221
	2" - 6000PSI	79,4mm	12,7mm	I	APH-16A-122	APH-16A-222
NW50	1 1/2" - 6000PSI	63,5mm	12,7mm	D	APH-16A-123	-
	2" - 6000PSI	79,4mm	12,7mm	I	APH-16A-124	APH-16A-224
	2 1/2" - 6000PSI	108mm	21,2mm		-	-
NW63	2" - 6000PSI	79,4mm	12,7mm		-	-
	2 1/2" - 6000PSI	108mm	21,2mm		-	-
	3" - 6000PSI	132mm	26,5mm		-	-

SFS 6000

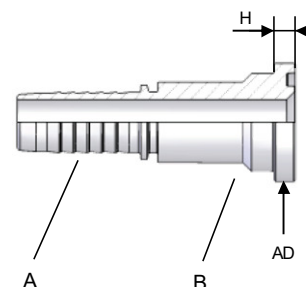

Passendes Zubehör finden Sie in unserer Rubrik 10

"Hydraulikteile" SAE-Flansche :

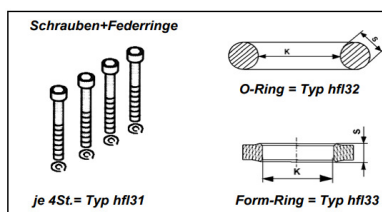
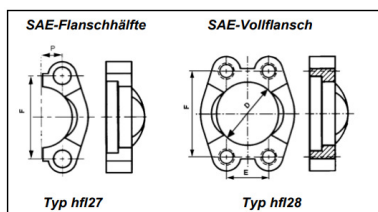

Die Optik kann je nach Größe abweichen!

APH-17A | HD-Preßarmatur Universal Baureihe "A" - Typ SFS 45° - 6000PSI

HD-Preßarmaturen geeignet für unten aufgeführte Gummi-Hydraulikschläuche, Thermoplastschläuche & PTFE-Schläuche. Diese Baureihe ist in Normalstahl verz. & EDELSTAHL lieferbar - passende Fassungen finden Sie am Ende dieser Rubrik. Für: 1+2+3TE, 1+2SN, 1+2SC, 4SP, Thermoplastik- & PTFE Standardschlauch.

Anschluss-Art: SFS45°-6000-schwere Baureihe in Anlehnung an SAE J514

In Anlehnung an ISO 6162 (Flanschnorm), sowie ISO 12151-3; DIN 20066 (Schlauchnormen)

Betriebsdruck: siehe Betriebsdrucktabelle im Anhang dieser Rubrik, dort finden Sie auch die korrekten Anzugsdrehmomente

Nennweiten: von NW10 bis NW50 (NW= ca. Innendurchmesser des Schlauches)

Temperatur: in Abhängigkeit zur verwendeten Dichtung

Material: Stahl verz. oder EDELSTAHL V4A-AISI 316 (Dichtungen sind nicht im Lieferumfang enthalten)

Zusatzinfo: Die Standardgrößen nach DIN 20066 sind fett gedruckt.

Stahl

&

INOX
Stainless Steel

**SFS 6000
45°**

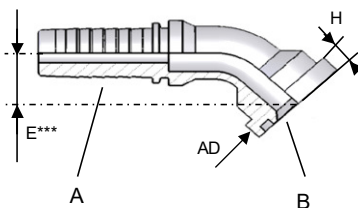

Seite A NW	Seite B SAE-Flansch-Größe	Flanscheller Durchmesser ca. "AD"	Flanscheller Höhe ca. "H"	Maß E Richtwert ca.***		Ident Nr. SFS 45° - 6000 Stahl verz.	Ident Nr. SFS 45° - 6000 V4A-AISI 316
NW10	1/2" - 6000PSI	31,8mm	7,8mm	20mm	Y	APH-17A-101	-
	3/4" - 6000PSI	41,3mm	8,8mm	21mm	Y	APH-17A-102	-
NW12	1/2" - 6000PSI	31,8mm	7,8mm	23mm	I	APH-17A-103	APH-17A-203
	3/4" - 6000PSI	41,3mm	8,8mm	27mm	I	APH-17A-104	APH-17A-204
	1" - 6000PSI	47,6mm	9,6mm	27mm	I	APH-17A-105	-
NW16	1/2" - 6000PSI	31,8mm	7,8mm	25mm	I	APH-17A-106	APH-17A-206
	3/4" - 6000PSI	41,3mm	8,8mm	27mm	I	APH-17A-107	APH-17A-207
	1" - 6000PSI	47,6mm	9,6mm	32mm	H	APH-17A-108	APH-17A-208
NW19	1/2" - 6000PSI	31,8mm	7,8mm	25mm	I	APH-17A-109	APH-17A-209
	3/4" - 6000PSI	41,3mm	8,8mm	30mm	I	APH-17A-110	APH-17A-210
	1" - 6000PSI	47,6mm	9,6mm	32mm	I	APH-17A-111	APH-17A-211
	1 1/4" - 6000PSI	54,0mm	10,4mm			-	-
NW25	3/4" - 6000PSI	41,3mm	8,8mm	30mm	I	APH-17A-113	APH-17A-213
	1" - 6000PSI	47,6mm	9,6mm	35mm	I	APH-17A-114	APH-17A-214
	1 1/4" - 6000PSI	54,0mm	10,4mm	40mm	I	APH-17A-115	APH-17A-215
	1 1/2" - 6000PSI	63,5mm	12,7mm	43mm	I	APH-17A-116	-
NW32	1" - 6000PSI	47,6mm	9,6mm	35mm	I	APH-17A-117	APH-17A-217
	1 1/4" - 6000PSI	54,0mm	10,4mm	41mm	I	APH-17A-118	APH-17A-218
	1 1/2" - 6000PSI	63,5mm	12,7mm	48mm	I	APH-17A-119	APH-17A-219
NW38	1 1/4" - 6000PSI	54,0mm	10,4mm	44mm	A	APH-17A-120	APH-17A-220
	1 1/2" - 6000PSI	63,5mm	12,7mm	50mm	I	APH-17A-121	APH-17A-221
	2" - 6000PSI	79,4mm	12,7mm	60mm	I	APH-17A-122	APH-17A-222
NW50	1 1/2" - 6000PSI	63,5mm	12,7mm	53mm	D	APH-17A-123	-
	2" - 6000PSI	79,4mm	12,7mm	65mm	H	APH-17A-124	APH-17A-224
	2 1/2" - 6000PSI	108mm	21,2mm			-	-
NW63	2" - 6000PSI	79,4mm	12,7mm			-	-
	2 1/2" - 6000PSI	108mm	21,2mm			-	-
	3" - 6000PSI	132mm	26,5mm			-	-

*** Obige Werte für "Maß E" sind RICHTWERTE die bis zu +/- 15% abweichen können, exakte Werte ggf. im Einzelfall anfragen

Passendes Zubehör finden Sie in unserer Rubrik 10

"Hydraulikteile" SAE-Flansche :

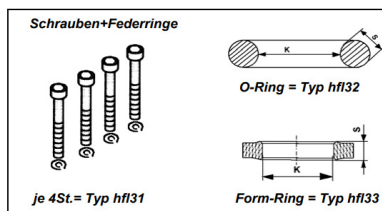
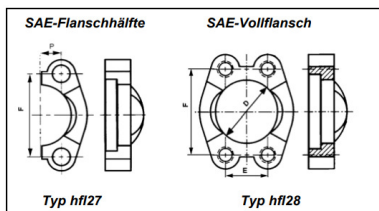

**Die Optik kann je
nach Größe abweichen!**

APH-18A HD-Preßarmatur Universal Baureihe "A" - Typ SFS 90° - 6000PSI

HD-Preßarmaturen geeignet für unten aufgeführte Gummi-Hydraulikschläuche, Thermoplastikschläuche & PTFE-Schläuche. Diese Baureihe ist in Normalstahl verz. & EDELSTAHL lieferbar - passende Fassungen finden Sie am Ende dieser Rubrik.
Für: **1+2+3TE, 1+2SN, 1+2SC, 4SP, Thermoplastik- & PTFE Standardschlauch.**

Anschluss-Art: SFS90°-6000-schwere Baureihe in Anlehnung an SAE J514
In Anlehnung an ISO 6162 (Flanschnorm), sowie ISO 12151-3; DIN 20066 (Schlauchnormen)
Betriebsdruck: siehe Betriebsdrucktabelle im Anhang dieser Rubrik, dort finden Sie auch die korrekten Anzugsdrehmomente
Nennweiten: von NW10 bis NW50 (NW= ca. Innendurchmesser des Schlauches)
Temperatur: in Abhängigkeit zur verwendeten Dichtung
Material: Stahl verz. oder EDELSTAHL V4A-AISI 316 (Dichtungen sind nicht im Lieferumfang enthalten)
Zusatzinfo: Die Standardgrößen nach DIN 20066 sind fett gedruckt.



**SFS 6000
90°**

Seite A NW	Seite B SAE-Flansch-Größe	Flanscheller Durchmesser ca. "AD"	Flanscheller Höhe ca. "H"	Maß E Richtwert ca.***		Ident Nr. SFS 90° - 6000 Stahl verz.	Ident Nr. SFS 90° - 6000 V4A-AISI 316
NW10	1/2" - 6000PSI	31,8mm	7,8mm	35mm	Y	APH-18A-101	-
	3/4" - 6000PSI	41,3mm	8,8mm	38mm	Y	APH-18A-102	-
NW12	1/2" - 6000PSI	31,8mm	7,8mm	42mm	I	APH-18A-103	APH-18A-203
				75mm	H	APH-18A-104	-
	3/4" - 6000PSI	41,3mm	8,8mm	49mm	I	APH-18A-105	APH-18A-205
	1" - 6000PSI	47,6mm	9,6mm			-	-
NW16	1/2" - 6000PSI	31,8mm	7,8mm	47mm	I	APH-18A-107	APH-18A-207
	3/4" - 6000PSI	41,3mm	8,8mm	54mm	I	APH-18A-108	APH-18A-208
	1" - 6000PSI	47,6mm	9,6mm	57mm	I	APH-18A-109	APH-18A-209
NW19	1/2" - 6000PSI	31,8mm	7,8mm	52mm	I	APH-18A-110	APH-18A-210
				57mm	I	APH-18A-111	APH-18A-211
				85mm	S	APH-18A-112	-
				100mm	S	APH-18A-113	-
	126mm	H	APH-18A-114	-			
	1" - 6000PSI	47,6mm	9,6mm	65mm	I	APH-18A-115	APH-18A-215
	140mm	S	APH-18A-116	-			
1 1/4" - 6000PSI	54,0mm	10,4mm	68mm	I	APH-18A-117	-	
NW25	3/4" - 6000PSI	41,3mm	8,8mm	63mm	I	APH-18A-118	APH-18A-218
	1" - 6000PSI	47,6mm	9,6mm	69mm	I	APH-18A-119	APH-18A-219
				100mm	S	APH-18A-120	-
				120mm	S	APH-18A-121	-
				132mm	H	APH-18A-122	-
	1 1/4" - 6000PSI	54,0mm	10,4mm	75mm	I	APH-18A-123	APH-18A-223
	1 1/2" - 6000PSI	63,5mm	12,7mm	85mm		-	APH-18A-224
NW32	1" - 6000PSI	47,6mm	9,6mm	80mm	S	APH-18A-125	APH-18A-225
				85mm	I	APH-18A-126	APH-18A-226
				120mm	S	APH-18A-127	-
	185mm	H	APH-18A-128	-			
1 1/2" - 6000PSI	63,5mm	12,7mm	93mm	I	APH-18A-129	APH-18A-229	
NW38	1 1/4" - 6000PSI	54,0mm	10,4mm	96mm	I	APH-18A-130	APH-18A-230
				120mm	A	APH-18A-131	-
	1 1/2" - 6000PSI	63,5mm	12,7mm	100mm	I	APH-18A-132	APH-18A-232
				135mm	V	APH-18A-133	-
				233mm	H	APH-18A-134	-
2" - 6000PSI	79,4mm	12,7mm	115mm	I	APH-18A-135	APH-18A-235	
NW50	1 1/2" - 6000PSI	63,5mm	12,7mm	124mm	D	APH-18A-136	-
	2" - 6000PSI	79,4mm	12,7mm	130mm	I	APH-18A-137	APH-18A-237
	2 1/2" - 6000PSI	108mm	21,2mm			-	-
NW63	2" - 6000PSI	79,4mm	12,7mm			-	-
	2 1/2" - 6000PSI	108mm	21,2mm			-	-
	3" - 6000PSI	132mm	26,5mm			-	-

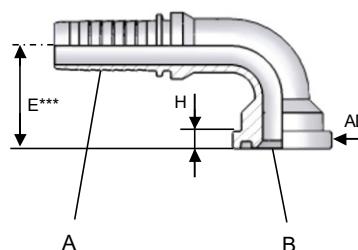

Passendes Zubehör finden Sie in unserer Rubrik 10 "Hydraulikteile" SAE-Flansche :

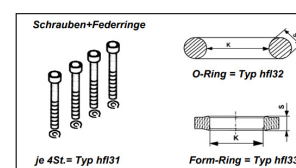
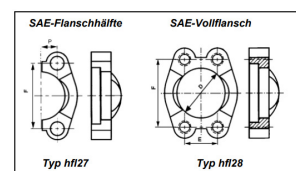

Die Optik kann je nach Größe abweichen!

*** Obige Werte für "Maß E" sind RICHTWERTE die bis zu +/- 15% abweichen können, exakte Werte ggf. im Einzelfall anfragen

APH-19A HD-Preßarmatur Universal Baureihe "A" - Typ CAT-Flansch 9000PSI

HD-Preßarmaturen geeignet für Gummi-Hydraulikschläuche, Thermoplastikschläuche & PTFE-Schläuche.
 Diese Baureihe ist in Normalstahl verz. lieferbar - passende Fassungen finden Sie am Ende dieser Rubrik.
Für: 1+2+3TE, 1+2SN, 1+2SC, 4SP, Thermoplastik- & PTFE-Schlauch.

Anschluss-Art: Flanschanschluss für Caterpillar 9000PSI (Standardgrößen sind fett gedruckt)
 Betriebsdruck: siehe Betriebsdrucktabelle im Anhang dieser Rubrik, dort finden Sie auch die korrekten Anzugsdrehmomente
 Nennweiten: von NW19 bis NW38 (NW= ca. Innendurchmesser des Schlauches)
 Temperatur: in Abhängigkeit zur verwendeten Dichtung
 Material: Stahl verz. (Dichtungen sind nicht im Lieferumfang enthalten)

Preßarmatur CAT-Flansch gerade							
Seite A NW	Seite B Flanschgröße	Flansch ca. "AD"	Flansch ca. "H"	Maß E Richtwert ca.***	Bild	Ident Nr. Stahl verz.	Ident Nr. V4A - AISI 316
NW19	3/4" - 9000	41,3mm	Flansch-teller-Höhe alle Größen 14,3mm	entfällt	1	V APH-19A-101	-
	1" - 9000	47,6mm		entfällt		V APH-19A-102	-
NW25	1" - 9000	47,6mm		entfällt		V APH-19A-103	-
	1 1/4" - 9000	54,0mm		entfällt		V APH-19A-104	-
NW32	1 1/4" - 9000	54,0mm		entfällt		V APH-19A-105	-
	1 1/2" - 9000	63,5mm		entfällt		V APH-19A-106	-
NW38	1 1/2" - 9000	63,5mm		entfällt		V APH-19A-107	-
	2" - 9000	79,4mm		entfällt		S APH-19A-108	-
NW50	2" - 9000	79,4mm		entfällt		S APH-19A-109	-

Preßarmatur CAT-Flansch 45°							
NW19	3/4" - 9000	41,3mm	Flansch-teller-Höhe alle Größen 14,3mm	34mm	2	V APH-19A-301	-
	1" - 9000	47,6mm		39mm		V APH-19A-302	-
NW25	1" - 9000	47,6mm		40mm		V APH-19A-303	-
	1 1/4" - 9000	54,0mm		43mm		V APH-19A-304	-
NW32	1 1/4" - 9000	54,0mm		46mm		V APH-19A-305	-
	1 1/2" - 9000	63,5mm		49mm		V APH-19A-306	-
NW38	1 1/2" - 9000	63,5mm		51mm		V APH-19A-307	-
	2" - 9000	79,4mm		44mm		S APH-19A-308	-
NW50	2" - 9000	79,4mm		57mm		S APH-19A-309	-

Preßarmatur CAT-Flansch 90°							
NW19	3/4" - 9000	41,3mm	Flansch-teller-Höhe alle Größen 14,3mm	67mm	3	V APH-19A-501	-
				105mm		V APH-19A-502	-
NW25	1" - 9000	47,6mm		73mm		V APH-19A-503	-
				142mm		V APH-19A-504	-
NW32	1 1/4" - 9000	54,0mm		75mm		V APH-19A-505	-
				125mm		V APH-19A-506	-
NW38	1 1/2" - 9000	63,5mm		80mm		V APH-19A-507	-
				97mm		V APH-19A-508	-
NW50	2" - 9000	79,4mm		123mm		V APH-19A-509	-
				99mm		V APH-19A-510	-
NW38	1 1/2" - 9000	63,5mm	113mm	V APH-19A-511	-		
			139mm	V APH-19A-512	-		
NW50	2" - 9000	79,4mm	94mm	S APH-19A-513	-		
			125mm	S APH-19A-514	-		

*** Obige Werte für "Maß E" sind RICHTWERTE die bis zu +/- 15% abweichen können, exakte Werte ggf. im Einzelfall anfragen

APH-20A HD-Preßarmatur Universal Baureihe "A" - Typ KOMATSU-Flansch

HD-Preßarmaturen geeignet für Gummi-Hydraulikschläuche, Thermoplastikschläuche & PTFE-Schläuche.
 Diese Baureihe ist in Normalstahl verz. lieferbar - passende Fassungen finden Sie am Anfang dieser Rubrik.
Für: 1+2+3TE, 1+2SN, 1+2SC, 4SP, Thermoplastik- & PTFE-Schlauch, siehe Tabelle am Rubrikanfang!

Anschluss-Art: Flanschanschluss für Komatsu
 Betriebsdruck: siehe "Code 07a" für Komatsu-Flansche gemäß "Betriebsdruck-Tabelle A" am Rubrikanfang
 Nennweiten: von NW12 & 16 (NW= ca. Innendurchmesser des Schlauches)
 Temperatur: in Abhängigkeit zur verwendeten Dichtung
 Material: Stahl verz. (Dichtungen sind nicht im Lieferumfang enthalten)

Preßarmatur Komatsu-Flansch gerade							
Seite A NW	Seite B Flanschgröße	Flansch ca. "AD"	Flansch ca. "H"	Maß E Richtwert ca.***	Bild	Ident Nr. Stahl verz.	Ident Nr. V4A - AISI 316
NW12	5/8"-Komatsu	34,0mm	8,2mm	entfällt	1	V APH-20A-101	-
NW16						V APH-20A-102	-
Preßarmatur Komatsu-Flansch 45°							
NW12	5/8"-Komatsu	34,0mm	8,2mm	27mm	2	V APH-20A-301	-
NW16				30mm		V APH-20A-302	-
Preßarmatur Komatsu-Flansch 90°							
NW12	5/8"-Komatsu	34,0mm	8,2mm	47mm	3	V APH-20A-501	-
NW16				52mm		V APH-20A-502	-

*** Obige Werte für "Maß E" sind RICHTWERTE die bis zu +/- 15% abweichen können, exakte Werte ggf. im Einzelfall anfragen



Bild 1



Bild 2



Bild 3

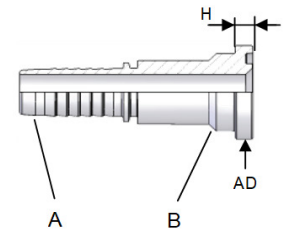

Die Optik kann je nach Größe abweichen!

APH-21A HD-Preßarmatur Universal Baureihe "A" - Typ AGR/AGN gerade

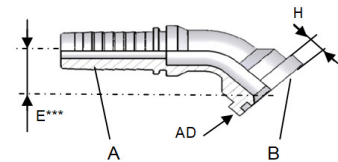
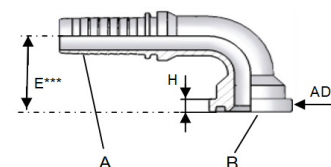
HD-Preßarmaturen geeignet für unten aufgeführte Gummi-Hydraulikschläuche, Thermoplastschläuche & PTFE-Schläuche. Diese Baureihe ist in Normalstahl verz. & EDELSTAHL lieferbar - passende Fassungen finden Sie am Ende dieser Rubrik.

Für: 1+2+3TE, 1+2SN, 1+2SC, 4SP, Thermoplastik- & PTFE Standardschlauch.

Anschluss-Art: AGR-z: zölliges-zylindrische BSPP-AG; AGR-k: zölliges-konisches BSPT-AG; AGN: NPT-AG; alle Typen mit 60° Innenkonus
In Anlehnung an ISO 8434-6 ; BS-5200 (Verschraubungsnormen), sowie ISO 12151-6 (Schlauchnorm)

Betriebsdruck : siehe Betriebsdrucktabelle im Anhang dieser Rubrik, dort finden Sie auch die korrekten Anzugsdrehmomente

Gewindearten: AGR Whitworth-Rohrgewinde, entweder zylindrisch= BSPP oder konisch= BSPT // AGN immer konisches NPT-Gewinde

Nennweiten : von NW5 bis NW76 (NW= ca. Innendurchmesser des Schlauches)

Temperatur : in Abhängigkeit zur Dichtart (metallisch oder mit O-Ring)

Material: Stahl verz. oder EDELSTAHL V4A-AISI 316

Zusatzinfo: Standardgrößen sind fett gedruckt

Seite A NW	Seite B AG* Typ siehe rechts	Ident Nr. AGR-z zylindrisch Stahl verz.	Ident Nr. AGR-z zylindrisch V4A-AISI 316	Ident Nr. AGR-k konisch Stahl verz.	Ident Nr. AGR-k konisch V4A-AISI 316	Ident Nr. AGN NPT-Gewinde Stahl verz.	Ident Nr. AGN NPT-Gewinde V4A-AISI 316
NW5	1/8"	APH-21A-101	APH-21A-201	APH-21A-301	APH-21A-401	APH-21A-501	APH-21A-601
	1/4"	APH-21A-102	APH-21A-202	APH-21A-302	APH-21A-402	APH-21A-502	APH-21A-602
NW6	1/8"	APH-21A-103	APH-21A-203	APH-21A-303	APH-21A-403	APH-21A-503	APH-21A-603
	1/4"	APH-21A-104	APH-21A-204	APH-21A-304	APH-21A-404	APH-21A-504	APH-21A-604
	3/8"	APH-21A-105	APH-21A-205	APH-21A-305	APH-21A-405	APH-21A-505	APH-21A-605
	1/2"	APH-21A-106	APH-21A-206	-	-	APH-21A-506	-
NW8	1/4"	APH-21A-107	APH-21A-207	APH-21A-307	APH-21A-407	APH-21A-507	APH-21A-607
	3/8"	APH-21A-108	APH-21A-208	APH-21A-308	APH-21A-408	APH-21A-508	APH-21A-608
	1/2"	APH-21A-109	APH-21A-209	-	-	APH-21A-509	-
NW10	1/8"	APH-21A-110	-	-	-	-	-
	1/4"	APH-21A-111	APH-21A-211	APH-21A-311	APH-21A-411	APH-21A-511	APH-21A-611
	3/8"	APH-21A-112	APH-21A-212	APH-21A-312	APH-21A-412	APH-21A-512	APH-21A-612
	1/2"	APH-21A-113	APH-21A-213	APH-21A-313	APH-21A-413	APH-21A-513	APH-21A-613
	3/4"	-	-	-	-	-	-
NW12	1/4"	-	APH-21A-215	-	-	-	APH-21A-615
	3/8"	APH-21A-116	APH-21A-216	APH-21A-316	APH-21A-416	APH-21A-516	APH-21A-616
	1/2"	APH-21A-117	APH-21A-217	APH-21A-317	APH-21A-417	APH-21A-517	APH-21A-617
	5/8"	APH-21A-118	-	APH-21A-318	-	-	-
	3/4"	APH-21A-119	APH-21A-219	APH-21A-319	APH-21A-419	APH-21A-519	APH-21A-619
NW16	1/2"	APH-21A-120	APH-21A-220	APH-21A-320	APH-21A-420	APH-21A-520	APH-21A-620
	5/8"	APH-21A-121	APH-21A-221	APH-21A-321	-	-	-
	3/4"	APH-21A-122	APH-21A-222	APH-21A-322	APH-21A-422	APH-21A-522	APH-21A-622
NW19	1"	APH-21A-123	-	-	-	-	-
	1/2"	APH-21A-124	APH-21A-224	-	APH-21A-424	APH-21A-524	APH-21A-624
	5/8"	APH-21A-125	-	-	-	-	-
	3/4"	APH-21A-126	APH-21A-226	APH-21A-326	APH-21A-426	APH-21A-526	APH-21A-626
NW25	1"	APH-21A-127	APH-21A-227	APH-21A-327	APH-21A-427	APH-21A-527	APH-21A-627
	3/4"	APH-21A-128	APH-21A-228	-	APH-21A-428	APH-21A-528	APH-21A-628
	1 1/4"	APH-21A-129	APH-21A-229	APH-21A-329	APH-21A-429	APH-21A-529	APH-21A-629
NW32	1"	APH-21A-130	APH-21A-230	APH-21A-330	APH-21A-430	APH-21A-530	APH-21A-630
	1"	APH-21A-131	-	-	-	APH-21A-531	-
	1 1/4"	APH-21A-132	APH-21A-232	APH-21A-332	APH-21A-432	APH-21A-532	APH-21A-632
NW38	1 1/2"	APH-21A-133	APH-21A-233	APH-21A-333	APH-21A-433	APH-21A-533	APH-21A-633
	1 1/4"	APH-21A-134	-	APH-21A-334	-	-	-
	1 1/2"	APH-21A-135	APH-21A-235	APH-21A-335	APH-21A-435	APH-21A-535	APH-21A-635
NW50	2"	APH-21A-136	-	APH-21A-336	-	-	-
	1 1/2"	APH-21A-137	-	-	-	-	-
	2"	APH-21A-138	APH-21A-238	APH-21A-338	APH-21A-438	APH-21A-538	APH-21A-638
NW60	2 1/2"	APH-21A-139	-	-	-	-	-
	2"	APH-21A-140	-	-	-	-	-
	2 1/2"	APH-21A-141	-	APH-21A-341	-	-	-
NW63	3"	APH-21A-142	-	-	-	-	-
	2 1/2"	APH-21A-143	-	APH-21A-343	-	APH-21A-543	-
NW76	2 1/2"	APH-21A-144	-	-	-	-	-
	3"	APH-21A-145	-	APH-21A-345	-	APH-21A-545	-

* AG ist die Abkürzung für Außengewinde
Schlauchgrößen über NW50 sind in diesem Katalog farblich hervorgehoben.

AGR-z

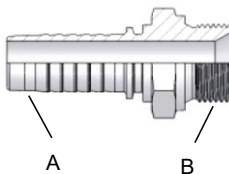

AGR-k

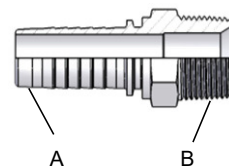

Stahl
&
INOX
Stainless Steel

AGN

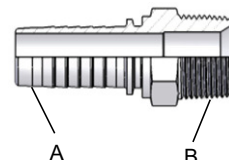

Die Optik kann je nach Größe abweichen!

APH-22A HD-Preßarmatur Universal Baureihe "A" - Typ DKR / DKOR gerade

HD-Preßarmaturen geeignet für unten aufgeführte Gummi-Hydraulikschläuche, Thermoplastikschläuche & PTFE-Schläuche.
Diese Baureihe ist in Normalstahl verz. & EDELSTAHL lieferbar - passende Fassungen finden Sie am Ende dieser Rubrik.

Für: 1+2+3TE, 1+2SN, 1+2SC, 4SP, Thermoplastik- & PTFE Standardschlauch.

Anschluss-Art: "DKR" zöllige Überwurfmutter, 60° Konus - metallisch dichtend ; "DKOR" wie vor, jedoch zusätzlich mit O-Ring am Dichtkonus
In Anlehnung an ISO 8434-6 ; BS-5200 (Verschraubungsnormen), sowie ISO 12151-6 (Schlauchnorm)

Betriebsdruck : siehe Betriebsdrucktabelle im Anhang dieser Rubrik, dort finden Sie auch die korrekten Anzugsdrehmomente

Gewindearten: Überwurfmutter mit Whitworth-Rohrgewinde, zylindrisch= BSPP

Nennweiten : von NW5 bis NW76 (NW= ca. Innendurchmesser des Schlauches)

Temperatur : in Abhängigkeit zur Dichtart (metallisch oder mit O-Ring)

Material: Stahl verz. oder EDELSTAHL V4A-AISI 316

Zusatzinfo: Standardgrößen sind fett gedruckt

Seite A NW	Seite B ÜM* zöllig BSPP	SW**		Ident Nr. DKR Stahl verz.		Ident Nr. DKR V4A-AISI 316		Ident Nr. DKOR Stahl verz.		Ident Nr. DKOR V4A-AISI 316
NW5	1/8"	14/15	I	APH-22A-101	T	APH-22A-201		-		-
	1/4"	19	I	APH-22A-102	T	APH-22A-202		-		-
NW6	1/8"	14/15	I	APH-22A-103	I	APH-22A-203		-		-
	1/4"	19	I	APH-22A-104	I	APH-22A-204	S	APH-22A-304	I	APH-22A-404
	3/8"	22	I	APH-22A-105	I	APH-22A-205	S	APH-22A-305		-
NW8	1/2"	27	H	APH-22A-106	P	APH-22A-206		-		-
	1/4"	19	I	APH-22A-107	I	APH-22A-207		-		-
	3/8"	22	I	APH-22A-108	I	APH-22A-208	S	APH-22A-308	I	APH-22A-408
NW10	1/2"	27	H	APH-22A-109	P	APH-22A-209		-		-
	1/8"			-		-		-		-
	1/4"	19	I	APH-22A-111	I	APH-22A-211		-		-
	3/8"	22	I	APH-22A-112	I	APH-22A-212	S	APH-22A-312	I	APH-22A-412
NW12	1/2"	27	I	APH-22A-113	I	APH-22A-213	S	APH-22A-313	C	APH-22A-413
	3/4"	32	S	APH-22A-114		-		-		-
	1/4"			-		-		-		-
	3/8"	22	I	APH-22A-116	I	APH-22A-216		-		-
	1/2"	27	I	APH-22A-117	I	APH-22A-217	S	APH-22A-317	I	APH-22A-417
NW16	5/8"	28/30	H	APH-22A-118	T	APH-22A-218	S	APH-22A-318		-
	3/4"	32	I	APH-22A-119	I	APH-22A-219		-	C	APH-22A-419
	1/2"	27	I	APH-22A-120	I	APH-22A-220		-		-
	5/8"	28/30	I	APH-22A-121	I	APH-22A-221	S	APH-22A-321		-
NW19	3/4"	32	I	APH-22A-122	I	APH-22A-222	S	APH-22A-322	I	APH-22A-422
	1"	38/41	A	APH-22A-123		-		-		-
	1/2"	27	I	APH-22A-124	P	APH-22A-224		-		-
	5/8"	28/30	H	APH-22A-125		-		-		-
NW25	3/4"	32	I	APH-22A-126	I	APH-22A-226	S	APH-22A-326	I	APH-22A-426
	1"	38/41	I	APH-22A-127	I	APH-22A-227	S	APH-22A-327		-
	3/4"	32	H	APH-22A-128	P	APH-22A-228		-		-
NW32	1"	38/41	I	APH-22A-129	I	APH-22A-229	S	APH-22A-329	I	APH-22A-429
	1 1/4"	50	I	APH-22A-130	I	APH-22A-230	S	APH-22A-330		-
	1"	38/41	S	APH-22A-131	P	APH-22A-231		-		-
NW38	1 1/4"	50	I	APH-22A-132	I	APH-22A-232	S	APH-22A-332	I	APH-22A-432
	1 1/2"	55	H	APH-22A-133	I	APH-22A-233	S	APH-22A-333		-
NW50	1 1/4"	50	S	APH-22A-134		-		-		-
	1 1/2"	55	I	APH-22A-135	I	APH-22A-235	S	APH-22A-335	I	APH-22A-435
NW60	2"	70	H	APH-22A-136	I	APH-22A-236	S	APH-22A-336		-
	1 1/2"	55	D	APH-22A-137		-		-		-
NW63	2"	70	I	APH-22A-138	I	APH-22A-238	S	APH-22A-338	I	APH-22A-438
	2 1/2"			-		-		-		-
NW76	2"			-		-		-		-
	2 1/2"	85	D	APH-22A-141	P	APH-22A-241		-		-
NW76	3"			-		-		-		-
	2 1/2"	85	H	APH-22A-143		-		-		-
NW76	2 1/2"			-		-		-		-
	3"	100	H	APH-22A-145		-		-		-

DKR

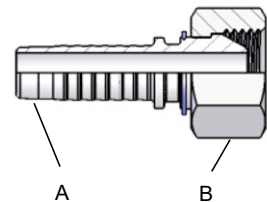

**Stahl
&
INOX**
Stainless Steel

DKOR

nur als Zeichnung verfügbar

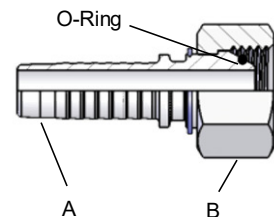

Die Optik kann je nach Größe abweichen!

* ÜM ist die Abkürzung für "Überwurfmutter" - die Schlüsselweite kann im Einzelfall abweichen! Bitte fragen Sie ggf. nach!
Schlauchgrößen über NW50 sind in diesem Katalog farblich hervorgehoben.

APH-23A HD-Preßarmatur Universal Baureihe "A" - Typ DKR / DKOR 45°

HD-Preßarmaturen geeignet für unten aufgeführte Gummi-Hydraulikschläuche, Thermoplastschläuche & PTFE-Schläuche.
Diese Baureihe ist in Normalstahl verz. & EDELSTAHL lieferbar - passende Fassungen finden Sie am Ende dieser Rubrik.

Für: 1+2+3TE, 1+2SN, 1+2SC, 4SP, Thermoplastik- & PTFE Standardschlauch.

Anschluss-Art: "DKR 45°" zöllige ÜM*, 60° Konus - metallisch dichtend ; "DKOR 45°" wie vor, jedoch zusätzlich mit O-Ring am Dichtkonus
In Anlehnung an ISO 8434-6 ; BS-5200 (Verschraubungsnormen), sowie ISO 12151-6 (Schlauchnorm)

Betriebsdruck : siehe Betriebsdrucktabelle im Anhang dieser Rubrik, dort finden Sie auch die korrekten Anzugsdrehmomente

Gewindearten: Überwurfmutter mit Whitworth-Rohrgewinde, zylindrisch= BSPP

Nennweiten : von NW5 bis NW76 (NW= ca. Innendurchmesser des Schlauches)

Temperatur : in Abhängigkeit zur Dichtart (metallisch oder mit O-Ring)

Material: Stahl verz. oder EDELSTAHL V4A-AISI 316

Zusatzinfo: Standardgrößen sind fett gedruckt

Seite A NW	Seite B ÜM* zöllig BSPP	SW**	Maß E Richtwert ca.***		Ident Nr. DKR 45° Stahl verz.		Ident Nr. DKR 45° V4A-AISI 316		Ident Nr. DKOR 45° Stahl verz.		Ident Nr. DKOR 45° V4A-AISI 316
NW5	1/8"	14/15	15mm	H	APH-23A101	P	APH-23A-201	-	-	-	-
	1/4"	19	15mm	H	APH-23A102	P	APH-23A-202	-	-	-	-
NW6	1/8"	14/15	14mm	I	APH-23A103	I	APH-23A-203	-	-	-	-
	1/4"	19	16mm	I	APH-23A104	I	APH-23A-204	H	APH-23A-304	I	APH-23A-404
	3/8"	22	18mm	H	APH-23A105	P	APH-23A-205	S	APH-23A-305	-	-
	1/2"	27	23mm	V	APH-23A106	-	APH-23A-206	-	-	-	-
NW8	1/4"	19	20mm	V	APH-23A107	P	APH-23A-207	-	-	-	-
	3/8"	22	18mm	I	APH-23A108	I	APH-23A-208	S	APH-23A-308	I	APH-23A-408
	1/2"	27	23mm	V	APH-23A109	-	APH-23A-209	-	-	-	-
NW10	1/8"	-	-	-	-	-	APH-23A-210	-	-	-	-
	1/4"	19	16mm	H	APH-23A111	P	APH-23A-211	-	-	-	-
	3/8"	22	18mm	I	APH-23A112	I	APH-23A-212	H	APH-23A-312	I	APH-23A-412
	1/2"	27	20mm	I	APH-23A113	I	APH-23A-213	S	APH-23A-313	C	APH-23A-413
NW12	3/4"	32	27mm	S	APH-23A114	-	APH-23A-214	-	-	-	-
	1/4"	-	-	-	-	-	APH-23A-215	-	-	-	-
	3/8"	22	19mm	I	APH-23A116	P	APH-23A-216	-	-	-	-
	1/2"	27	22mm	I	APH-23A117	I	APH-23A-217	H	APH-23A-317	I	APH-23A-417
NW16	5/8"	28/30	21mm	H	APH-23A118	P	APH-23A-218	S	APH-23A-318	-	-
	3/4"	32	26mm	H	APH-23A119	P	APH-23A-219	-	-	C	APH-23A-419
	1/2"	27	24mm	H	APH-23A120	P	APH-23A-220	-	-	-	-
NW19	5/8"	28/30	25mm	I	APH-23A121	P	APH-23A-221	H	APH-23A-321	-	-
	3/4"	32	26mm	I	APH-23A122	I	APH-23A-222	S	APH-23A-322	I	APH-23A-422
	1"	38/41	-	-	-	-	APH-23A-223	-	-	-	-
	1/2"	27	28mm	V	APH-23A124	O	APH-23A-224	-	-	-	-
NW25	5/8"	28/30	28mm	S	APH-23A125	-	APH-23A-225	-	-	-	-
	3/4"	32	26mm	I	APH-23A126	I	APH-23A-226	H	APH-23A-326	I	APH-23A-426
	1"	38/41	28mm	I	APH-23A127	I	APH-23A-227	S	APH-23A-327	-	-
NW32	3/4"	32	39mm	V	APH-23A128	-	APH-23A-228	-	-	-	-
	1"	38/41	31mm	I	APH-23A129	I	APH-23A-229	H	APH-23A-329	I	APH-23A-429
NW38	1 1/4"	50	33mm	H	APH-23A130	P	APH-23A-230	S	APH-23A-330	-	-
	1"	38/41	43mm	S	APH-23A131	-	APH-23A-231	-	-	-	-
	1 1/4"	50	43mm	I	APH-23A132	I	APH-23A-232	S	APH-23A-332	I	APH-23A-432
NW50	1 1/2"	55	47mm	H	APH-23A133	P	APH-23A-233	S	APH-23A-333	-	-
	1 1/4"	50	46mm	S	APH-23A134	-	-	-	-	-	-
NW60	1 1/2"	55	52mm	I	APH-23A135	I	APH-23A-235	S	APH-23A-335	I	APH-23A-435
	2"	70	55mm	V	APH-23A136	P	APH-23A-236	S	APH-23A-336	-	-
NW63	1 1/2"	55	57mm	D	APH-23A137	-	-	-	-	-	-
	2"	70	64mm	H	APH-23A138	I	APH-23A-238	S	APH-23A-338	I	APH-23A-438
NW76	2 1/2"	-	-	-	-	-	-	-	-	-	-
	2"	85	60mm	D	APH-23A141	-	-	-	-	-	-
NW76	3"	-	-	-	-	-	-	-	-	-	-
	2 1/2"	85	64mm	S	APH-23A143	-	-	-	-	-	-
NW76	3"	100	70mm	S	APH-23A145	-	-	-	-	-	-
	2 1/2"	-	-	-	-	-	-	-	-	-	-

DKR 45°

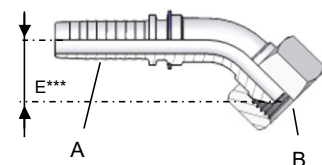

Stahl
&
INOX
Stainless Steel

DKOR 45°

nur als Zeichnung verfügbar

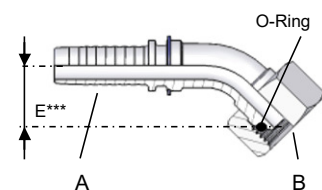

Die Optik kann je nach Größe abweichen!

* ÜM ist die Abkürzung für "Überwurfmutter"

** die SW-Angabe kann im Einzelfall abweichen.

*** Obige Werte für "Maß E" sind RICHTWERTE die bis zu +/- 15% abweichen können, exakte Werte bei Bedarf bitte im Einzelfall anfragen
Schlauchgrößen über NW50 sind in diesem Katalog farblich hervorgehoben.

APH-24A HD-Preßarmatur Universal Baureihe "A" - Typ DKR / DKOR 90°

HD-Preßarmaturen geeignet für unten aufgeführte Gummi-Hydraulikschläuche, Thermoplastschläuche & PTFE-Schläuche. Diese Baureihe ist in Normalstahl verz. & EDELSTAHL lieferbar - passende Fassungen finden Sie am Ende dieser Rubrik.

Für: 1+2+3TE, 1+2SN, 1+2SC, 4SP, Thermoplastik- & PTFE Standardschlauch.

Anschluss-Art: "DKR 90°" zöllige ÜM*, 60° Konus - metallisch dichtend ; "DKOR 90°" wie vor, jedoch zusätzlich mit O-Ring am Dichtkonus
In Anlehnung an ISO 8434-6 ; BS-5200 (Verschraubungsnormen), sowie ISO 12151-6 (Schlauchnorm)

Betriebsdruck : siehe Betriebsdrucktabelle im Anhang dieser Rubrik, dort finden Sie auch die korrekten Anzugsdrehmomente

Gewindearten: Überwurfmutter mit Whitworth-Rohrgewinde, zylindrisch= BSPP

Nennweiten : von NW5 bis NW76 (NW= ca. Innendurchmesser des Schlauches)

Temperatur : in Abhängigkeit zur Dichtart (metallisch oder mit O-Ring)

Material: Stahl verz. oder EDELSTAHL V4A-AISI 316

Zusatzinfo: Standardgrößen sind fett gedruckt

Seite A NW	Seite B ÜM* zöllig BSPP	SW**	Maß E Richtwert ca.***	Ident Nr. DKR 90° Stahl verz.	Ident Nr. DKR 90° V4A-AISI 316	Ident Nr. DKOR 90° Stahl verz.	Ident Nr. DKOR 90° V4A-AISI 316
NW5	1/8"	14/15	23mm	H APH-24A-101	P APH-24A-201	-	-
	1/4"	19	25mm	H APH-24A-102	P APH-24A-202	-	-
NW6	1/8"	14/15	26mm	I APH-24A-103	I APH-24A-203	-	-
	1/4"	19	29mm	I APH-24A-104	I APH-24A-204	S APH-24A-304	I APH-24A-404
	3/8"	22	33mm	I APH-24A-105	I APH-24A-205	S APH-24A-305	-
	1/2"	27	31mm	V APH-24A-106	P APH-24A-206	-	-
NW8	1/4"	19	31mm	H APH-24A-107	I APH-24A-207	-	-
	3/8"	22	34mm	I APH-24A-108	I APH-24A-208	S APH-24A-308	I APH-24A-408
	1/2"	27	39mm	V APH-24A-109	-	-	-
NW10	1/8"			-	-	-	-
	1/4"	19	33mm	H APH-24A-111	P APH-24A-211	-	-
	3/8"	22	37mm	I APH-24A-112	I APH-24A-212	S APH-24A-312	I APH-24A-412
	1/2"	27	39mm	I APH-24A-113	I APH-24A-213	S APH-24A-313	C APH-24A-413
NW12	1/4"			-	-	-	-
	3/8"	22	40mm	I APH-24A-116	P APH-24A-216	-	-
	1/2"	27	44mm	I APH-24A-117	I APH-24A-217	S APH-24A-317	I APH-24A-417
	5/8"	28/30	47mm	I APH-24A-118	P APH-24A-218	S APH-24A-318	-
	3/4"	32	48mm	I APH-24A-119	P APH-24A-219	-	C APH-24A-419
NW16	1/2"	27	54mm	V APH-24A-120	P APH-24A-220	-	-
	5/8"	28/30	52mm	I APH-24A-121	P APH-24A-221	S APH-24A-321	-
	3/4"	32	54mm	I APH-24A-122	I APH-24A-222	S APH-24A-322	I APH-24A-422
NW19	1"	38/41		-	-	-	-
	1/2"	27	56mm	V APH-24A-124	V APH-24A-224	-	-
	5/8"	28/30	56mm	V APH-24A-125	-	-	-
	3/4"	32	57mm	I APH-24A-126	I APH-24A-226	S APH-24A-326	I APH-24A-426
NW25	1"	38/41	60mm	I APH-24A-127	I APH-24A-227	S APH-24A-327	-
	3/4"	32	62mm	H APH-24A-128	-	-	-
	1 1/4"	50	72mm	H APH-24A-130	I APH-24A-230	S APH-24A-330	-
NW32	1"	38/41	86mm	D APH-24A-131	-	-	-
	1 1/4"	50	90mm	I APH-24A-132	I APH-24A-232	S APH-24A-332	I APH-24A-432
NW38	1 1/2"	55	92mm	H APH-24A-133	P APH-24A-233	S APH-24A-333	-
	1 1/4"	50	97mm	D APH-24A-134	-	-	-
	1 1/2"	55	105mm	I APH-24A-135	I APH-24A-235	S APH-24A-335	I APH-24A-435
NW50	2"	70	106mm	H APH-24A-136	P APH-24A-236	S APH-24A-336	-
	1 1/2"	55	122mm	D APH-24A-137	-	-	-
	2"	70	130mm	I APH-24A-138	I APH-24A-238	S APH-24A-338	I APH-24A-438
NW60	2 1/2"			-	-	-	-
	2"	85	130mm	D APH-24A-141	-	-	-
NW63	3"			-	-	-	-
	2 1/2"	85	132mm	D APH-24A-143	-	-	-
NW76	2 1/2"			-	-	-	-
	3"	100	145mm	D APH-24A-145	-	-	-

DKR 90°

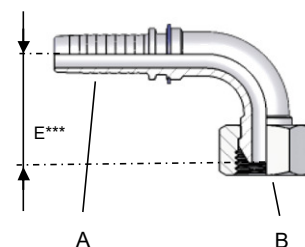

Stahl
&
INOX
Stainless Steel

DKOR 90°

nur als Zeichnung verfügbar

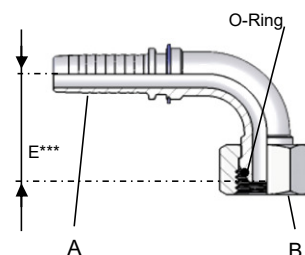

Die Optik kann je nach Größe abweichen!

* ÜM ist die Abkürzung für "Überwurfmutter"

** die SW-Angabe kann im Einzelfall abweichen.

*** Obige Werte für "Maß E" sind RICHTWERTE die bis zu +/- 15% abweichen können, exakte Werte bei Bedarf bitte im Einzelfall anfragen
Schlauchgrößen über NW50 sind in diesem Katalog farblich hervorgehoben.

APH-25A HD-Preßarmatur Universal Baureihe "A" - Typ AGJ gerade

HD-Preßarmaturen geeignet für unten aufgeführte Gummi-Hydraulikschläuche, Thermoplastikschläuche & PTFE-Schläuche. Diese Baureihe ist in Normalstahl verz. & EDELSTAHL lieferbar - passende Fassungen finden Sie am Ende dieser Rubrik.

Für: 1+2+3TE, 1+2SN, 1+2SC, 4SP, Thermoplastik- & PTFE Standardschlauch.

Anschluss-Art: "AGJ" amerikanischer JIC bzw. SAE-Anschluss mit UN/UNF/UNS-AG und 74° Außenkonus=JIC, bzw. 90° Außenkonus=SAE
In Anlehnung an ISO 8434-2 (Verschraubungsnorm), sowie ISO 12151-5 (Schlauchnorm)

Betriebsdruck: siehe Betriebsdrucktabelle im Anhang dieser Rubrik, dort finden Sie auch die korrekten Anzugsdrehmomente

Nennweiten: von NW5 bis NW50 (NW= ca. Innendurchmesser des Schlauches)

Temperatur: metallische Abdichtung auch für erhöhte Temperaturen

Material: Stahl verz. oder EDELSTAHL V4A-AISI 316

Zusatzinfo: Standardgrößen sind fett gedruckt



AGJ

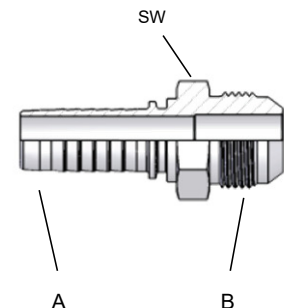

Seite A NW	Seite B Gewindegröße	nach Norm	Konus Gradzahl	SW**		Ident Nr. AGJ Stahl verz.	Ident Nr. AGJ V4A-AISI 316
NW5	7/16-20 UNF	JIC	74°	12/14mm	I	APH-25A-101	T APH-25A-201
	1/2-20 UNF	JIC	74°	14mm	V	APH-25A-102	P APH-25A-202
	9/16-18 UNF	JIC	74°	17mm		-	P APH-25A-203
NW6	7/16-20 UNF	JIC	74°	12/14mm	I	APH-25A-104	I APH-25A-204
		SAE	90°	14mm	V	APH-25A-105	-
	1/2-20 UNF	JIC	74°	14/15mm	I	APH-25A-106	I APH-25A-206
		SAE	90°	14mm	V	APH-25A-107	-
9/16-18 UNF	JIC	74°	15mm	I	APH-25A-108	I APH-25A-208	
NW8	7/16-20 UNF	JIC	74°	14mm	D	APH-25A-109	-
	1/2-20 UNF	JIC	74°	14mm	I	APH-25A-110	I APH-25A-210
	9/16-18 UNF	JIC	74°	15/17mm	I	APH-25A-111	I APH-25A-211
	5/8-18 UNF	JIC	74°	17mm	V	APH-25A-112	-
		SAE	90°	17mm	V	APH-25A-113	-
	3/4-16 UNF	JIC	74°	19mm	I	APH-25A-114	-
SAE	90°	19mm	V	APH-25A-115	-		
NW10	1/2-20 UNF	JIC	74°	14mm	I	APH-25A-116	-
	9/16-18 UNF	JIC	74°	15/17mm	I	APH-25A-117	I APH-25A-217
	5/8-18 UNF	JIC	74°	17mm	H	APH-25A-118	-
		SAE	90°	17mm	H	APH-25A-119	-
	3/4-16 UNF	JIC	74°	19/22mm	I	APH-25A-120	I APH-25A-220
7/8-14 UNF	JIC	74°	24mm	I	APH-25A-121	T APH-25A-221	
NW12	9/16-18 UNF	JIC	74°	19mm	H	APH-25A-122	-
	3/4-16 UNF	JIC	74°	19/22mm	I	APH-25A-123	I APH-25A-223
		SAE	90°	19mm	V	APH-25A-124	-
	7/8-14 UNF	JIC	74°	24/27mm	I	APH-25A-125	I APH-25A-225
		SAE	90°	24mm	V	APH-25A-126	-
1 1/16-12 UN	JIC	74°	27mm	I	APH-25A-127	P APH-25A-227	
NW16	3/4-16 UNF	JIC	74°	22mm	D	APH-25A-128	-
	7/8-14 UNF	JIC	74°	24/27mm	I	APH-25A-129	I APH-25A-229
	1 1/16-12 UN	JIC	74°	27/30mm	I	APH-25A-130	I APH-25A-230
	1 3/16-12 UN	JIC	74°	32mm	I	APH-25A-131	-
NW19	7/8-14 UNF	JIC	74°	24/27mm	H	APH-25A-132	-
	1 1/16-12 UN	JIC	74°	27mm	I	APH-25A-133	T APH-25A-233
	1 1/16-14 UNS	SAE	90°	27/30mm	V	APH-25A-134	-
	1 3/16-12 UN	JIC	74°	32/34mm	I	APH-25A-135	I APH-25A-235
	1 5/16-12 UN	JIC	74°	34/36mm	I	APH-25A-136	T APH-25A-236
NW25	1 1/16-12 UN	JIC	74°	27/32mm	H	APH-25A-137	T APH-25A-237
	1 3/16-12 UN	JIC	74°	32/36mm	I	APH-25A-138	-
	1 5/16-12 UN	JIC	74°	34/36mm	I	APH-25A-139	I APH-25A-239
	1 5/8-12 UN	JIC	74°	42/46mm	I	APH-25A-140	T APH-25A-240
NW32	1 5/16-12 UN	JIC	74°	36mm	D	APH-25A-141	-
	1 5/8-12 UN	JIC	74°	42/46mm	I	APH-25A-142	I APH-25A-242
	1 7/8-12 UN	JIC	74°	50/55mm	H	APH-25A-143	P APH-25A-243
NW38	1 7/8-12 UN	JIC	74°	50mm	I	APH-25A-144	I APH-25A-244
	2 1/2-12 UN	JIC	74°	65mm	S	APH-25A-145	P APH-25A-245
NW50	2 1/2-12 UN	JIC	74°	65/70mm	H	APH-25A-146	T APH-25A-246

** ACHTUNG: Das Maß der Schlüsselweite kann abweichen, bitte fragen Sie bei Bedarf im Einzelfall nach.
Bitte nicht verwechseln mit dem Schlüsselweiten-Maß der Überwurfmutter!

Die Optik kann je nach Größe abweichen!

APH-26A HD-Preßarmatur Universal Baureihe "A" - Typ DKJ gerade

HD-Preßarmaturen geeignet für unten aufgeführte Gummi-Hydraulikschläuche, Thermoplastschläuche & PTFE-Schläuche. Diese Baureihe ist in Normalstahl verz. & EDELSTAHL lieferbar - passende Fassungen finden Sie am Ende dieser Rubrik.

Für: 1+2+3TE, 1+2SN, 1+2SC, 4SP, Thermoplastik- & PTFE Standardschlauch.

Anschluss-Art: "DKJ" amerikanischer JIC bzw. SAE-Anschluss mit UN/UNF/UNS-AG und 74° Innenkonus=JIC, bzw. 90° Innenkonus=SAE
In Anlehnung an ISO 8434-2 (Verschraubungsnorm), sowie ISO 12151-5 (Schlauchnorm)

Betriebsdruck : siehe Betriebsdrucktabelle im Anhang dieser Rubrik, dort finden Sie auch die korrekten Anzugsdrehmomente

Nennweiten : von NW5 bis NW50 (NW= ca. Innendurchmesser des Schlauches)

Temperatur : metallische Abdichtung auch für erhöhte Temperaturen

Material: Stahl verz. oder EDELSTAHL V4A-AISI 316

Zusatzinfo: Standardgrößen sind fett gedruckt



Seite A NW	Seite B ÜM* Gewinde	nach Norm	Konus Gradzahl	SW**		Ident Nr. DKJ Stahl verz.	Ident Nr. DKJ V4A-AISI 316
NW5	7/16-20 UNF	JIC	74°	14/15/17mm	I	APH-26A-101	APH-26A-201
	1/2-20 UNF	JIC	74°	17mm	H	APH-26A-102	APH-26A-202
	9/16-18 UNF	JIC	74°	19mm	S	APH-26A-103	APH-26A-203
NW6	7/16-20 UNF	JIC	74°	14/15/17mm	I	APH-26A-104	APH-26A-204
		SAE	90°	14mm	V	APH-26A-105	-
	1/2-20 UNF	JIC	74°	17/19mm	I	APH-26A-106	APH-26A-206
		SAE	90°	17mm	V	APH-26A-107	-
9/16-18 UNF	JIC	74°	19mm	I	APH-26A-108	APH-26A-208	
NW8	7/16-20 UNF	JIC	74°	17mm	D	APH-26A-109	-
	1/2-20 UNF	JIC	74°	17/19mm	I	APH-26A-110	APH-26A-210
	9/16-18 UNF	JIC	74°	19mm	I	APH-26A-111	APH-26A-211
	5/8-18 UNF	JIC	74°	22mm	H	APH-26A-112	-
		SAE	90°	22mm	S	APH-26A-113	-
	3/4-16 UNF	JIC	74°	24mm	H	APH-26A-114	APH-26A-214
NW10	1/2-20 UNF	JIC	74°	17mm	I	APH-26A-116	-
	9/16-18 UNF	JIC	74°	19mm	I	APH-26A-117	APH-26A-217
	5/8-18 UNF	JIC	74°	22mm	I	APH-26A-118	-
		SAE	90°	22mm	V	APH-26A-119	-
	3/4-16 UNF	JIC	74°	24mm	I	APH-26A-120	APH-26A-220
7/8-14 UNF	JIC	74°	27mm	I	APH-26A-121	APH-26A-221	
NW12	9/16-18 UNF	JIC	74°	19mm	V	APH-26A-122	APH-26A-222
	3/4-16 UNF	JIC	74°	24mm	I	APH-26A-123	APH-26A-223
		SAE	90°	22mm	V	APH-26A-124	-
	7/8-14 UNF	JIC	74°	27mm	I	APH-26A-125	APH-26A-225
		SAE	90°	22/27mm	V	APH-26A-126	-
1 1/16-12 UN	JIC	74°	32mm	I	APH-26A-127	APH-26A-227	
NW16	3/4-16 UNF	JIC	74°	24mm	D	APH-26A-128	APH-26A-228
	7/8-14 UNF	JIC	74°	27mm	I	APH-26A-129	APH-26A-229
	1 1/16-12 UN	JIC	74°	32mm	I	APH-26A-130	APH-26A-230
	1 3/16-12 UN	JIC	74°	32mm	V	APH-26A-131	-
NW19	7/8-14 UNF	JIC	74°	27mm	H	APH-26A-132	APH-26A-232
	1 1/16-12 UN	JIC	74°	32mm	I	APH-26A-133	APH-26A-233
	1 1/16-14 UNS	SAE	90°	32mm	V	APH-26A-134	-
	1 3/16-12 UN	JIC	74°	36mm	I	APH-26A-135	-
	1 5/16-12 UN	JIC	74°	38/41mm	I	APH-26A-136	APH-26A-236
NW25	1 1/16-12 UN	JIC	74°	32mm	H	APH-26A-137	APH-26A-237
	1 3/16-12 UN	JIC	74°	36mm	H	APH-26A-138	-
	1 5/16-12 UN	JIC	74°	38/41mm	I	APH-26A-139	APH-26A-239
	1 5/8-12 UN	JIC	74°	50mm	I	APH-26A-140	APH-26A-240
NW32	1 5/16-12 UN	JIC	74°	41mm	D	APH-26A-141	APH-26A-241
	1 5/8-12 UN	JIC	74°	50mm	I	APH-26A-142	APH-26A-242
	1 7/8-12 UN	JIC	74°	55mm	I	APH-26A-143	APH-26A-243
NW38	1 7/8-12 UN	JIC	74°	55/60mm	I	APH-26A-144	APH-26A-244
	2 1/2-12 UN	JIC	74°	70mm	V	APH-26A-145	APH-26A-245
NW50	2 1/2-12 UN	JIC	74°	70/75mm	I	APH-26A-146	APH-26A-246

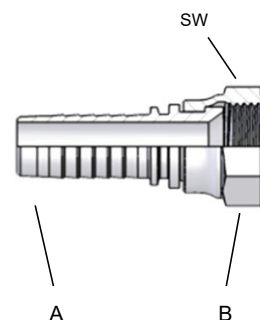

Die Optik kann je nach Größe abweichen!

* ÜM ist die Abkürzung für Überwurfmutter

** ACHTUNG: Das Maß der Schlüsselweite kann abweichen, bitte fragen Sie bei Bedarf im Einzelfall nach.

APH-27A HD-Preßarmatur Universal Baureihe "A" - Typ DKJ 45°

HD-Preßarmaturen geeignet für unten aufgeführte Gummi-Hydraulikschläuche, Thermoplastikschläuche & PTFE-Schläuche.

Diese Baureihe ist in Normalstahl verz. & EDELSTAHL lieferbar - passende Fassungen finden Sie am Ende dieser Rubrik.

Für: 1+2+3TE, 1+2SN, 1+2SC, 4SP, Thermoplastik- & PTFE Standardschlauch.

Anschluss-Art: "DKJ 45°" amerikanischer JIC bzw. SAE-Anschluss mit UN/UNF/UNS-AG und 74° Innenkonus=JIC, bzw. 90° Innenkonus=SAE
In Anlehnung an ISO 8434-2 (Verschraubungsnorm), sowie ISO 12151-5 (Schlauchnorm)

Betriebsdruck : siehe Betriebsdrucktabelle im Anhang dieser Rubrik, dort finden Sie auch die korrekten Anzugsdrehmomente

Nennweiten : von NW5 bis NW50 (NW= ca. Innendurchmesser des Schlauches)

Temperatur : metallische Abdichtung auch für erhöhte Temperaturen

Material: Stahl verz. oder EDELSTAHL V4A-AISI 316

Zusatzinfo: Standardgrößen sind fett gedruckt



DKJ 45°

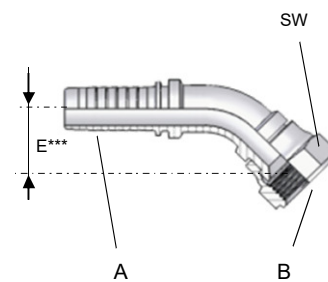

Die Optik kann je nach Größe abweichen!

Seite A NW	Seite B ÜM* Gewinde	nach Norm	Konus Gradzahl	SW**	Maß E Richtwert ca.***	Ident Nr. DKJ 45° Stahl verz.	Ident Nr. DKJ 45° V4A-AISI 316
NW 5	7/16-20 UNF	JIC	74°	14/15/17mm	15mm	H APH-27A-101	P APH-27A-201
	1/2-20 UNF	JIC	74°	17mm	17mm	V APH-27A-102	-
	9/16-18 UNF	JIC	74°	19mm		-	-
NW 6	7/16-20 UNF	JIC	74°	14/15/17mm	15mm	I APH-27A-104	I APH-27A-204
		SAE	90°	14mm	15mm	V APH-27A-105	-
	1/2-20 UNF	JIC	74°	17/19mm	15mm	I APH-27A-106	I APH-27A-206
		SAE	90°	17mm	17mm	V APH-27A-107	-
		JIC	74°	19mm	18mm	I APH-27A-108	I APH-27A-208
NW 8	7/16-20 UNF	JIC	74°	17mm	20mm	D APH-27A-109	-
	1/2-20 UNF	JIC	74°	17/19mm	17mm	I APH-27A-110	I APH-27A-210
	9/16-18 UNF	JIC	74°	19mm	18mm	I APH-27A-111	I APH-27A-211
	5/8-18 UNF	JIC	74°	22mm	19mm	V APH-27A-112	-
		SAE	90°	22mm	19mm	V APH-27A-113	-
	3/4-16 UNF	JIC	74°	24mm	20mm	V APH-27A-114	-
SAE		90°	24mm	19mm	V APH-27A-115	-	
NW 10	1/2-20 UNF	JIC	74°	17mm	18mm	I APH-27A-116	-
	9/16-18 UNF	JIC	74°	19mm	18mm	I APH-27A-117	I APH-27A-217
	5/8-18 UNF	JIC	74°	22mm	17mm	H APH-27A-118	-
		SAE	90°	22mm	17mm	H APH-27A-119	-
	3/4-16 UNF	JIC	74°	24mm	19mm	I APH-27A-120	I APH-27A-220
	7/8-14 UNF	JIC	74°	27mm	21mm	H APH-27A-121	P APH-27A-221
NW 12	9/16-18 UNF	JIC	74°	19mm	25mm	D APH-27A-122	-
	3/4-16 UNF	JIC	74°	24mm	24mm	I APH-27A-123	I APH-27A-223
		SAE	90°	22/24mm	20mm	V APH-27A-124	-
	7/8-14 UNF	JIC	74°	27mm	24mm	I APH-27A-125	I APH-27A-225
		SAE	90°	27mm	21mm	V APH-27A-126	-
	1 1/16-12 UN	JIC	74°	32mm	25mm	H APH-27A-127	P APH-27A-227
NW 16	3/4-16 UNF	JIC	74°	24mm	30mm	D APH-27A-128	-
	7/8-14 UNF	JIC	74°	27mm	27mm	I APH-27A-129	I APH-27A-229
	1 1/16-12 UN	JIC	74°	32mm	27mm	I APH-27A-130	P APH-27A-230
	1 3/16-12 UN	JIC	74°			-	-
NW 19	7/8-14 UNF	JIC	74°	27mm	27mm	H APH-27A-132	-
	1 1/16-12 UN	JIC	74°	32mm	27mm	I APH-27A-133	I APH-27A-233
	1 1/16-14 UNS	SAE	90°	32mm	29mm	V APH-27A-134	-
	1 3/16-12 UN	JIC	74°	36mm	29mm	I APH-27A-135	-
	1 5/16-12 UN	JIC	74°	38/41mm	30mm	I APH-27A-136	P APH-27A-236
NW 25	1 1/16-12 UN	JIC	74°	32mm	36mm	H APH-27A-137	-
	1 3/16-12 UN	JIC	74°	36mm	37mm	I APH-27A-138	-
	1 5/16-12 UN	JIC	74°	38/41mm	37mm	I APH-27A-139	I APH-27A-239
	1 5/8-12 UN	JIC	74°	50mm	38mm	I APH-27A-140	P APH-27A-240
NW 32	1 5/16-12 UN	JIC	74°	41mm	37mm	D APH-27A-141	-
	1 5/8-12 UN	JIC	74°	50mm	40mm	I APH-27A-142	I APH-27A-242
	1 7/8-12 UN	JIC	74°	55mm	41mm	H APH-27A-143	P APH-27A-243
NW 38	1 7/8-12 UN	JIC	74°	55/60mm	47mm	H APH-27A-144	T APH-27A-244
	2 1/2-12 UN	JIC	74°	70mm	47mm	V APH-27A-145	P APH-27A-245
NW 50	2 1/2-12 UN	JIC	74°	70/75mm	65mm	H APH-27A-146	T APH-27A-246

* ÜM ist die Abkürzung für Überwurfmutter

** ACHTUNG: Das Maß der Schlüsselweite kann abweichen, bitte fragen Sie bei Bedarf im Einzelfall nach.

*** Obige Werte für "Maß E" sind RICHTWERTE die bis zu +/- 15% abweichen können, exakte Werte bei Bedarf bitte im Einzelfall anfragen.

APH-28A HD-Preßarmatur Universal Baureihe "A" - Typ DKJ 90°

HD-Preßarmaturen geeignet für unten aufgeführte Gummi-Hydraulikschläuche, Thermoplastschläuche & PTFE-Schläuche.

Diese Baureihe ist in Normalstahl verz. & EDELSTAHL lieferbar - passende Fassungen finden Sie am Ende dieser Rubrik.

Für: 1+2+3TE, 1+2SN, 1+2SC, 4SP, Thermoplastik- & PTFE Standardschlauch.

Anschluss-Art: "DKJ 90°" amerikanischer JIC bzw. SAE-Anschluss mit UN/UNF/UNS-AG und 74° Innenkonus=JIC, bzw. 90° Innenkonus=SAE

In Anlehnung an ISO 8434-2 (Verschraubungsnorm), sowie ISO 12151-5 (Schlauchnorm)

Betriebsdruck: siehe Betriebsdrucktabelle im Anhang dieser Rubrik, dort finden Sie auch die korrekten Anzugsdrehmomente

Nennweiten: von NW5 bis NW50 (NW= ca. Innendurchmesser des Schlauches)

Temperatur: metallische Abdichtung auch für erhöhte Temperaturen

Material: Stahl verz. oder EDELSTAHL V4A-AISI 316

Zusatzinfo: Standardgrößen sind fett gedruckt

Stahl

**&
INOX**
Stainless Steel

Seite A NW	Seite B ÜM* Gewinde	nach Norm	Konus Gradzahl	SW**	Maß E Richtwert ca.***	Ident Nr. DKJ 90° Stahl verz.	Ident Nr. DKJ 90° V4A-AISI 316
NW 5	7/16-20 UNF	JIC	74°	14/15/17mm	22mm	H APH-28A-101	P APH-28A-201
	1/2-20 UNF	JIC	74°	17mm	22mm	H APH-28A-102	P APH-28A-202
	9/16-18 UNF	JIC	74°	19mm	27mm	-	P APH-28A-203
NW 6	7/16-20 UNF	JIC	74°	14/15/17mm	26mm	I APH-28A-104	I APH-28A-204
				17mm	45mm	V APH-28A-105	-
	1/2-20 UNF	SAE	90°	14mm	26mm	V APH-28A-106	-
				17/19mm	26mm	I APH-28A-107	T APH-28A-207
				17mm	45mm	V APH-28A-108	-
				17mm	27mm	V APH-28A-109	-
9/16-18 UNF	JIC	74°	19mm	29mm	I APH-28A-110	I APH-28A-210	
NW 8	7/16-20 UNF	JIC	74°	17mm	37mm	D APH-28A-112	-
	1/2-20 UNF	JIC	74°	17/19mm	29mm	I APH-28A-113	I APH-28A-213
	9/16-18 UNF	JIC	74°	19mm	30mm	I APH-28A-114	I APH-28A-214
	5/8-18 UNF	JIC	74°	22mm	33mm	V APH-28A-115	-
		SAE	90°	22mm	33mm	V APH-28A-116	-
	3/4-16 UNF	JIC	74°	24mm	37mm	H APH-28A-117	-
NW 10	1/2-20 UNF	JIC	74°	17mm	35mm	I APH-28A-118	-
	9/16-18 UNF	JIC	74°	19mm	35mm	I APH-28A-119	I APH-28A-219
				19mm	55mm	V APH-28A-120	-
	5/8-18 UNF	JIC	74°	22mm	36mm	V APH-28A-121	-
	3/4-16 UNF	SAE	90°	22mm	32mm	H APH-28A-122	-
				22/24mm	34mm	I APH-28A-123	I APH-28A-223
7/8-14 UNF	JIC	74°	27mm	36mm	I APH-28A-125	P APH-28A-225	
NW 12	9/16-18 UNF	JIC	74°	19mm	49mm	D APH-28A-126	-
	3/4-16 UNF	JIC	74°	22/24mm	38mm	I APH-28A-127	I APH-28A-227
				22mm	63mm	V APH-28A-128	-
	7/8-14 UNF	SAE	90°	22/24mm	37mm	V APH-28A-129	-
				27mm	41mm	I APH-28A-130	I APH-28A-230
	27mm	65mm	V APH-28A-131	-			
1 1/16-12 UN	JIC	74°	32mm	47mm	I APH-28A-132	P APH-28A-232	
NW 16	3/4-16 UNF	JIC	74°	24mm	53mm	D APH-28A-133	-
	7/8-14 UNF	JIC	74°	27mm	50mm	I APH-28A-134	I APH-28A-234
				27mm	66mm	V APH-28A-135	-
32mm	50mm	I APH-28A-136	P APH-28A-236				
NW 19	7/8-14 UNF	JIC	74°	27mm	53mm	H APH-28A-137	-
	1 1/16-12 UN	JIC	74°	32mm	53mm	I APH-28A-138	I APH-28A-238
				32mm	95mm	I APH-28A-139	-
	1 1/16-14 UNS	SAE	90°	32mm	58mm	V APH-28A-140	-
	1 3/16-12 UN	JIC	74°	36mm	60mm	I APH-28A-141	-
	1 5/16-12 UN	JIC	74°	38/41mm	60mm	I APH-28A-142	I APH-28A-242
NW 25	1 1/16-12 UN	JIC	74°	32mm	65mm	H APH-28A-143	-
	1 3/16-12 UN	JIC	74°	36mm	69mm	I APH-28A-144	-
				38/41mm	67mm	I APH-28A-145	I APH-28A-245
	38/41mm	110mm	V APH-28A-146	-			
1 5/8-12 UN	JIC	74°	50mm	70mm	H APH-28A-147	P APH-28A-247	
NW 32	1 5/16-12 UN	JIC	74°	41mm	94mm	D APH-28A-148	-
	1 5/8-12 UN	JIC	74°	50mm	85mm	I APH-28A-149	I APH-28A-249
	1 7/8-12 UN	JIC	74°	55mm	90mm	H APH-28A-150	P APH-28A-250
NW 38	1 7/8-12 UN	JIC	74°	55/60mm	105mm	I APH-28A-151	I APH-28A-251
	2 1/2-12 UN	JIC	74°	70mm	110mm	V APH-28A-152	P APH-28A-252
NW 50	2 1/2-12 UN	JIC	74°	70/75mm	134mm	H APH-28A-153	T APH-28A-253

DKJ 90°

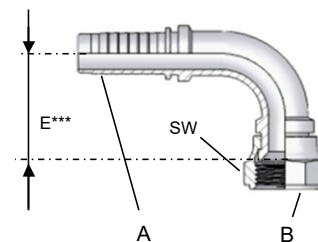

Die Optik kann je nach Größe abweichen!

* ÜM ist die Abkürzung für Überwurfmutter

** ACHTUNG: Das Maß der Schlüsselweite kann abweichen, bitte fragen Sie bei Bedarf im Einzelfall nach.

*** Obige Werte für "Maß E" sind RICHTWERTE die bis zu +/- 15% abweichen können, exakte Werte bei Bedarf bitte im Einzelfall anfragen.

APH-29A HD-Preßarmatur Universal Baureihe "A" - Typ ORFS-AG gerade

HD-Preßarmaturen geeignet für unten aufgeführte Gummi-Hydraulikschläuche, Thermoplastikschläuche & PTFE-Schläuche. Diese Baureihe ist in Normalstahl verz. & EDELSTAHL lieferbar - passende Fassungen finden Sie am Ende dieser Rubrik.
Für: **1+2+3TE, 1+2SN, 1+2SC, 4SP, Thermoplastik- & PTFE Standardschlauch.**

Anschluss-Art: "ORFS" amerikanisch mit UN/UNF/UNS-AG stirnseitig FLACHDICHTEND mit O-Ring
In Anlehnung an ISO 8434-3 (Verschraubungsnorm), sowie ISO 12151-1 (Schlauchnorm)
Betriebsdruck : siehe Betriebsdrucktabelle im Anhang dieser Rubrik, dort finden Sie auch die korrekten Anzugsdrehmomente
Nennweiten : von NW6 bis NW38 (NW= ca. Innendurchmesser des Schlauches)
Temperatur : in Abhängigkeit zur Dichtart (siehe O-Ring)
Material: Stahl verz. mit NBR-O-Ring; sowie EDELSTAHL V4A-AISI 316 mit Viton-O-Ring
Zusatzinfo: Standardgrößen sind fett gedruckt

Seite A NW	Seite B AG* Gewinde	Infofeld	SW**		Ident Nr. ORFS-AG Stahl verz.	Ident Nr. ORFS-AG V4A-AISI 316
NW 5	7/16-20 UNF	-	-		-	-
NW 6	9/16-18 UNF	-	17mm	H	APH-29A-102	P APH-29A-202
	11/16-16 UN	-	19mm	H	APH-29A-103	-
	13/16-16 UN	-	-		-	-
NW 8	9/16-18 UNF	-	-		-	-
	11/16-16 UN	-	19mm	H	APH-29A-106	T APH-29A-206
NW 10	9/16-18 UNF	-	-		-	-
	11/16-16 UN	-	19mm	H	APH-29A-108	P APH-29A-208
	13/16-16 UN	-	22mm	H	APH-29A-109	-
	1-14 UNS	-	27mm	V	APH-29A-110	-
NW 12	11/16-16 UN	-	-	M	APH-29A-111	-
	13/16-16 UN	-	22/27mm	H	APH-29A-112	P APH-29A-212
	1-14 UNS	-	27mm	H	APH-29A-113	-
	1 3/16 - 12 UN	-	32mm	H	APH-29A-114	-
NW 16	13/16-16 UN	-	22mm	M	APH-29A-115	-
	1-14 UNS	-	27mm	H	APH-29A-116	P APH-29A-216
	1 3/16 - 12 UN	-	32mm	H	APH-29A-117	-
NW 19	1-14 UNS	-	-		-	-
	1 3/16 - 12 UN	-	32mm	V	APH-29A-119	P APH-29A-219
	1 7/16 - 12 UN	-	38/41mm	V	APH-29A-120	-
NW 25	1 3/16 - 12 UN	-	-		-	-
	1 7/16 - 12 UN	-	38/41mm	V	APH-29A-122	P APH-29A-222
	1 11/16 - 12 UN	-	46mm	H	APH-29A-123	-
NW 32	1 11/16 - 12 UN	-	46mm	V	APH-29A-124	P APH-29A-224
	2 - 12 UN	-	-		-	-
NW 38	2 - 12 UN	-	55mm	V	APH-29A-126	P APH-29A-226

* AG ist die Abkürzung für Außengewinde

** ACHTUNG: Das Maß der Schlüsselweite kann abweichen, bitte fragen Sie bei Bedarf im Einzelfall nach.

ORFS-AG

Stahl
&
INOX
Stainless Steel

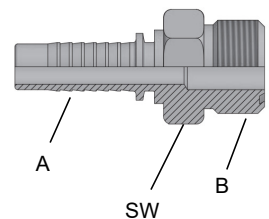

**Die Optik kann je
nach Größe abweichen!**

APH-30A HD-Preßarmatur Universal Baureihe "A" - Typ ORFS-ÜM gerade

HD-Preßarmaturen geeignet für unten aufgeführte Gummi-Hydraulikschläuche, Thermoplastikschläuche & PTFE-Schläuche. Diese Baureihe ist in Normalstahl verz. & EDELSTAHL lieferbar - passende Fassungen finden Sie am Ende dieser Rubrik.
Für: **1+2+3TE, 1+2SN, 1+2SC, 4SP, Thermoplastik- & PTFE Standardschlauch.**

Anschluss-Art: "ORFS" amerikanisch mit UN/UNF/UNS-Überwurfmutter stirnseitig FLACHDICHTEND (Gegenseite mit O-Ring)
In Anlehnung an ISO 8434-3 (Verschraubungsnorm), sowie ISO 12151-1 (Schlauchnorm)
Betriebsdruck: siehe Betriebsdrucktabelle im Anhang dieser Rubrik, dort finden Sie auch die korrekten Anzugsdrehmomente
Nennweiten: von NW6 bis NW38 (NW= ca. Innendurchmesser des Schlauches)
Temperatur: in Abhängigkeit zur Dichtart (siehe O-Ring der Gegenseite)
Material: Stahl verz.; sowie EDELSTAHL V4A - AISI 316
Zusatzinfo: Standardgrößen sind fett gedruckt

Seite A NW	Seite B ÜM* Gewinde	Infofeld	SW**		Ident Nr. ORFS-ÜM Stahl verz.	Ident Nr. ORFS-ÜM V4A-AISI 316
NW 5	7/16-20 UNF	-	-		-	-
NW 6	9/16-18 UNF	-	17/19mm	H	APH-30A-102	P APH-30A-202
	11/16-16 UN	-	22mm	H	APH-30A-103	P APH-30A-203
	13/16-16 UN	-	24mm	V	APH-30A-104	-
NW 8	9/16-18 UNF	-	19mm	M	APH-30A-105	-
	11/16-16 UN	-	22mm	H	APH-30A-106	P APH-30A-206
NW 10	9/16-18 UNF	-	19mm	V	APH-30A-107	-
	11/16-16 UN	-	22mm	H	APH-30A-108	P APH-30A-208
	13/16-16 UN	-	24mm	H	APH-30A-109	P APH-30A-209
	1-14 UNS	-	-		-	-
NW 12	11/16-16 UN	-	22mm	V	APH-30A-111	-
	13/16-16 UN	-	24mm	H	APH-30A-112	P APH-30A-212
	1-14 UNS	-	30mm	H	APH-30A-113	P APH-30A-213
	1 3/16 - 12 UN	-	36mm	H	APH-30A-114	P APH-30A-214
NW 16	13/16-16 UN	-	24mm	M	APH-30A-115	-
	1-14 UNS	-	30mm	H	APH-30A-116	P APH-30A-216
	1 3/16 - 12 UN	-	36mm	H	APH-30A-117	P APH-30A-217
NW 19	1-14 UNS	-	30mm	H	APH-30A-118	P APH-30A-218
	1 3/16 - 12 UN	-	36mm	V	APH-30A-119	P APH-30A-219
	1 7/16 - 12 UN	-	41mm	H	APH-30A-120	P APH-30A-220
NW 25	1 3/16 - 12 UN	-	36mm	V	APH-30A-121	-
	1 7/16 - 12 UN	-	41mm	V	APH-30A-122	P APH-30A-222
	1 11/16 - 12 UN	-	50mm	V	APH-30A-123	-
NW 32	1 11/16 - 12 UN	-	50mm	V	APH-30A-124	P APH-30A-224
	2 - 12 UN	-	60mm	M	APH-30A-125	-
NW 38	2 - 12 UN	-	60mm	V	APH-30A-126	P APH-30A-226

* ÜM ist die Abkürzung für Überwurfmutter

** ACHTUNG: Das Maß der Schlüsselweite kann abweichen, bitte fragen Sie bei Bedarf im Einzelfall nach.

ORFS-ÜM

Stahl
&
INOX
Stainless Steel

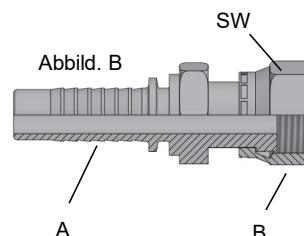
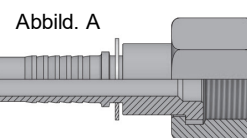

**Die Optik kann je
nach Größe abweichen!**

APH-31A HD-Preßarmatur Universal Baureihe "A" - Typ ORFS-ÜM 45°

HD-Preßarmaturen geeignet für unten aufgeführte Gummi-Hydraulikschläuche, Thermoplastikschläuche & PTFE-Schläuche. Diese Baureihe ist in Normalstahl verz. & EDELSTAHL lieferbar - passende Fassungen finden Sie am Ende dieser Rubrik.
Für: 1+2+3TE, 1+2SN, 1+2SC, 4SP, Thermoplastik- & PTFE Standardschlauch.

Anschluss-Art: "ORFS" amerikanisch mit UN/UNF/UNS-Überwurfmutter stirnseitig FLACHDICHTEND (Gegenseite mit O-Ring)
In Anlehnung an ISO 8434-3 (Verschraubungsnorm), sowie ISO 12151-1 (Schlauchnorm)
Betriebsdruck: siehe Betriebsdrucktabelle im Anhang dieser Rubrik, dort finden Sie auch die korrekten Anzugsdrehmomente
Nennweiten: von NW6 bis NW38 (NW= ca. Innendurchmesser des Schlauches)
Temperatur: in Abhängigkeit zur Dichtart (siehe O-Ring der Gegenseite)
Material: Stahl verz.; sowie EDELSTAHL V4A - AISI 316
Zusatzinfo: Standardgrößen sind fett gedruckt

Seite A NW	Seite B ÜM* Gewinde	Maß E Richtwert ca.***	SW**		Ident Nr. ORFS-ÜM 45° Stahl verz.	Ident Nr. ORFS-ÜM 45° V4A-AISI 316
NW 5	7/16-20 UNF	-	-		-	-
NW 6	9/16-18 UNF	14mm	17/19mm	H	APH-31A-102	P APH-31A-202
	11/16-16 UN	15mm	22mm	H	APH-31A-103	P APH-31A-203
	13/16-16 UN	19mm	24mm	V	APH-31A-104	-
NW 8	9/16-18 UNF	13mm	17/19mm	S	APH-31A-105	-
	11/16-16 UN	15mm	22mm	H	APH-31A-106	P APH-31A-206
NW 10	9/16-18 UNF	21mm	19mm	V	APH-31A-107	-
	11/16-16 UN	17mm	22mm	H	APH-31A-108	P APH-31A-208
	13/16-16 UN	18mm	24mm	H	APH-31A-109	P APH-31A-209
	1-14 UNS	-	-		-	-
NW 12	11/16-16 UN	22mm	22mm	V	APH-31A-111	-
	13/16-16 UN	20mm	24mm	H	APH-31A-112	P APH-31A-212
	1-14 UNS	23mm	30mm	H	APH-31A-113	P APH-31A-213
	1 3/16 - 12 UN	24mm	36mm	H	APH-31A-114	P APH-31A-214
NW 16	13/16-16 UN	-	-		-	-
	1-14 UNS	21mm	30mm	H	APH-31A-116	P APH-31A-216
	1 3/16 - 12 UN	20mm	36mm	H	APH-31A-117	P APH-31A-217
NW 19	1-14 UNS	18mm	30mm	H	APH-31A-118	P APH-31A-218
	1 3/16 - 12 UN	23mm	36mm	V	APH-31A-119	P APH-31A-219
	1 7/16 - 12 UN	27mm	41mm	V	APH-31A-120	P APH-31A-220
NW 25	1 3/16 - 12 UN	40mm	36mm	V	APH-31A-121	-
	1 7/16 - 12 UN	30mm	41mm	V	APH-31A-122	P APH-31A-222
	1 11/16 - 12 UN	-			-	-
NW 32	1 11/16 - 12 UN	39mm	50mm	V	APH-31A-124	P APH-31A-224
	2 - 12 UN	-			-	-
NW 38	2 - 12 UN	45mm	60mm	V	APH-31A-126	P APH-31A-226

ORFS-ÜM 45°

Stahl
&
INOX
Stainless Steel

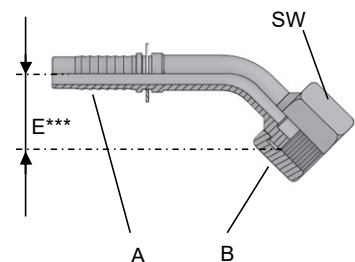

Die Optik kann je nach Größe abweichen!

* ÜM ist die Abkürzung für Überwurfmutter

** ACHTUNG: Das Maß der Schlüsselweite kann abweichen, bitte fragen Sie bei Bedarf im Einzelfall nach.

*** Obige Werte für "Maß E" sind RICHTWERTE die bis zu +/- 15% abweichen können, exakte Werte bei Bedarf bitte im Einzelfall anfragen.

APH-32A HD-Preßarmatur Universal Baureihe "A" - Typ ORFS-ÜM 90°

HD-Preßarmaturen geeignet für unten aufgeführte Gummi-Hydraulikschläuche, Thermoplastikschläuche & PTFE-Schläuche.
Diese Baureihe ist in Normalstahl verz. & EDELSTAHL lieferbar - passende Fassungen finden Sie am Ende dieser Rubrik.
Für: **1+2+3TE, 1+2SN, 1+2SC, 4SP, Thermoplastik- & PTFE Standardschlauch.**

Anschluss-Art: "ORFS" amerikanisch mit UN/UNF/UNS-Überwurfmutter stirnseitig FLACHDICHTEND (Gegenseite mit O-Ring)

In Anlehnung an ISO 8434-3 (Verschraubungsnorm), sowie ISO 12151-1 (Schlauchnorm)

Betriebsdruck : siehe Betriebsdrucktabelle im Anhang dieser Rubrik, dort finden Sie auch die korrekten Anzugsdrehmomente

Nennweiten : von NW6 bis NW38 (NW= ca. Innendurchmesser des Schlauches)

Temperatur : in Abhängigkeit zur Dichtart (siehe O-Ring der Gegenseite)

Material: Stahl verz. ; sowie EDELSTAHL V4A-AISI 316

Zusatzinfo: Standardgrößen sind fett gedruckt

Seite A NW	Seite B ÜM* Gewinde	Maß E Richtwert ca.***	SW**		Ident Nr. ORFS-ÜM 90° Stahl verz.	Ident Nr. ORFS-ÜM 90° V4A-AISI 316
NW 5	7/16-20 UNF	-	-		-	-
NW 6	9/16-18 UNF	26mm	17/19mm	H	APH-32A-102	P APH-32A-202
		30mm		V	APH-32A-103	-
		45mm		V	APH-32A-104	-
	11/16-16 UN	23mm	22mm	H	APH-32A-105	-
		30mm		V	APH-32A-106	P APH-32A-206
		54mm		S	APH-32A-107	-
13/16-16 UN	32mm	24mm	V	APH-32A-108	-	
NW 8	9/16-18 UNF	23mm	17/19mm	S	APH-32A-109	-
	11/16-16 UN	31mm	22mm	H	APH-32A-110	T APH-32A-210
NW 10	9/16-18 UNF	44mm	19mm	V	APH-32A-111	-
		29mm		V	APH-32A-112	-
		33mm		H	APH-32A-113	P APH-32A-213
	11/16-16 UN	53mm	22mm	V	APH-32A-114	-
		32mm		H	APH-32A-115	P APH-32A-215
		51mm		V	APH-32A-116	-
13/16-16 UN	64mm	24mm	S	APH-32A-117	-	
NW 12	11/16-16 UN	51mm	22mm	V	APH-32A-118	-
	13/16-16 UN	36mm	24mm	H	APH-32A-119	P APH-32A-219
		63mm		V	APH-32A-120	-
	1-14 UNS	40mm	30mm	H	APH-32A-121	P APH-32A-221
		64mm		V	APH-32A-122	-
1 3/16 - 12 UN	40mm	36mm	H	APH-32A-123	-	
NW 16	1-14 UNS	39mm	30mm	H	APH-32A-124	-
		44mm		V	APH-32A-125	P APH-32A-225
		63mm		V	APH-32A-126	-
	1 3/16 - 12 UN	39mm	36mm	H	APH-32A-127	-
		48mm		V	APH-32A-128	-
71mm	V	APH-32A-129	-			
NW 19	1-14 UNS	39mm	30mm	H	APH-32A-130	P APH-32A-230
	1 3/16 - 12 UN	49mm	36mm	V	APH-32A-131	P APH-32A-231
		90mm		V	APH-32A-132	-
1 7/16 - 12 UN	54mm	41mm	V	APH-32A-133	T APH-32A-233	
NW 25	1 3/16 - 12 UN	85mm	36mm	V	APH-32A-134	-
		60mm		V	APH-32A-135	P APH-32A-235
	1 7/16 - 12 UN	108mm	41mm	V	APH-32A-136	-
NW 32	1 11/16 - 12 UN	58mm	50mm	H	APH-32A-137	-
		76mm		V	APH-32A-139	P APH-32A-239
		129mm		I	APH-32A-140	-
NW 38	2 - 12 UN	-	60mm		-	-
		73mm		H	APH-32A-142	-
		84mm		V	APH-32A-143	P APH-32A-243
146mm	I	APH-32A-144	-			

ORFS-ÜM 90°

Stahl
&
INOX
Stainless Steel

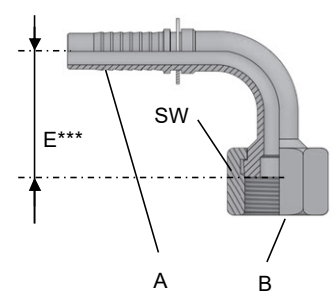

Die Optik kann je nach Größe abweichen!

* ÜM ist die Abkürzung für Überwurfmutter

** ACHTUNG: Das Maß der Schlüsselweite kann abweichen, bitte fragen Sie bei Bedarf im Einzelfall nach.

*** Obige Werte für "Maß E" sind RICHTWERTE die bis zu +/- 15% abweichen können, exakte Werte bei Bedarf bitte im Einzelfall anfragen.

APH-33A HD-Preßarmatur Universal Baureihe "A" - Typ FLACHDICHTEND zöllig AGRF/DKRF

HD-Preßarmaturen geeignet für unten aufgeführte Gummi-Hydraulikschläuche, Thermoplastikschläuche & PTFE-Schläuche.

Diese Baureihe ist in Normalstahl verz. & EDELSTAHL lieferbar - passende Fassungen finden Sie am Ende dieser Rubrik.

Für: 1+2+3TE, 1+2SN, 1+2SC, 4SP, Thermoplastik- & PTFE Standardschlauch.

Anschluss-Art: Außengewinde bzw. Überwurfmutter zöllig/zylindrisch (AG-"vor Kopf" und am wahlweise am Sechskant mit Dichtfläche, zur Verwendung mit Weichdichtung, ÜM-Seite innen ebenfalls mit gerader Dichtfläche für Weichdichtungsanwendung)

Betriebsdruck: siehe Betriebsdrucktabelle im Anhang dieser Rubrik, dort finden Sie auch die korrekten Anzugsdrehmomente

Nennweiten: von NW5 bis NW50 (NW= ca. Innendurchmesser des Schlauches)

Temperatur: je nach Dichtungseinsatz (bei metallischer Dichtung - CU o.ä. auch für erhöhte Temperaturen)

Material: Stahl verz. oder EDELSTAHL V4A-AISI 316

Zusatzinfo: Die Standardgrößen sind fett gedruckt - Weichdichtungen sind NICHT im Lieferumfang enthalten.

Seite A NW	Seite B ÜM* bzw. AG* Gewinde	Ident Nr. AGRF-FLACH Stahl verz.	Ident Nr. AGRF-FLACH V4A-AISI 316	SW** der Überwurf- mutter	Ident Nr. DKRF-FLACH Stahl verz.	Ident Nr. DKRF-FLACH V4A-AISI 316
NW 5	1/8"	H APH-33A-101	-	-	-	P APH-33A-401
	1/4"	-	C APH-33A-202	SW19	S APH-33A-302	P APH-33A-402
NW 6	1/8"	-	P APH-33A-203	-	-	P APH-33A-403
	1/4"	H APH-33A-104	P APH-33A-204	SW19	H APH-33A-304	P APH-33A-404
	3/8"	H APH-33A-105	P APH-33A-205	SW22	H APH-33A-305	P APH-33A-405
	1/2"	-	-	SW27	-	P APH-33A-406
NW 8	1/4"	S APH-33A-107	P APH-33A-207	SW19	H APH-33A-307	P APH-33A-407
	3/8"	H APH-33A-108	P APH-33A-208	SW22	H APH-33A-308	P APH-33A-408
	1/2"	S APH-33A-109	-	SW27	H APH-33A-309	P APH-33A-409
NW 10	1/4"	I APH-33A-110	P APH-33A-210	SW19	I APH-33A-310	P APH-33A-410
	3/8"	H APH-33A-111	P APH-33A-211	SW22	H APH-33A-311	P APH-33A-411
	1/2"	H APH-33A-112	P APH-33A-212	SW27	H APH-33A-312	P APH-33A-412
NW 12	1/4"	I APH-33A-113	P APH-33A-213	-	-	-
	3/8"	I APH-33A-114	P APH-33A-214	SW22	I APH-33A-314	P APH-33A-414
	1/2"	H APH-33A-115	P APH-33A-215	SW27	H APH-33A-315	P APH-33A-415
	5/8"	H APH-33A-116	-	SW30	H APH-33A-316	P APH-33A-416
	3/4"	H APH-33A-117	P APH-33A-217	SW32	H APH-33A-317	P APH-33A-417
NW 16	1/2"	-	P APH-33A-218	-	-	P APH-33A-418
	5/8"	H APH-33A-119	P APH-33A-219	SW30	H APH-33A-319	P APH-33A-419
NW 19	3/4"	H APH-33A-120	P APH-33A-220	SW32	H APH-33A-320	P APH-33A-420
	1/2"	-	-	-	-	P APH-33A-421
	3/4"	V APH-33A-122	P APH-33A-222	SW32	V APH-33A-322	P APH-33A-422
	1"	V APH-33A-123	P APH-33A-223	SW38	V APH-33A-323	P APH-33A-423
NW 25	1 1/4"	A APH-33A-124	I APH-33A-224	-	-	P APH-33A-424
	3/4"	-	-	-	-	P APH-33A-425
NW 32	1"	V APH-33A-126	P APH-33A-226	SW38	V APH-33A-326	P APH-33A-426
	1 1/4"	I APH-33A-127	P APH-33A-227	SW50	S APH-33A-327	P APH-33A-427
NW 38	1"	-	I APH-33A-228	-	-	-
	1 1/4"	V APH-33A-129	P APH-33A-229	SW50	V APH-33A-329	P APH-33A-429
	1 1/2"	-	P APH-33A-230	-	-	P APH-33A-430
NW 50	1 1/4"	-	-	-	-	-
	1 1/2"	V APH-33A-132	P APH-33A-232	SW55	S APH-33A-332	P APH-33A-432
NW 50	1 1/2"	-	-	-	-	-
	2"	A APH-33A-135	P APH-33A-235	SW70	S APH-33A-335	P APH-33A-435
	2 1/2"	-	-	-	-	-

* ÜM ist die Abkürzung für "Überwurfmutter" - AG ist die Abkürzung für Außengewinde

** Obiges ist das die Schlüsselweite der Überwurfmutter (nicht der AG-Seite) und es kann im Einzelfall abweichen

**AGRF
flachdichtend**

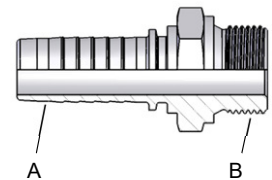

**Stahl
&
INOX**
Stainless Steel

**DKRF
flachdichtend**

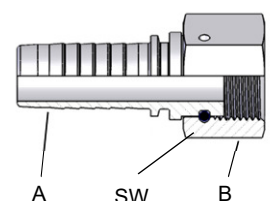

**Die Optik kann je
nach Größe abweichen!**

APH-34A HD-Preßarmatur-Universal Baureihe "A"-Typ FLACHDICHTEND zöllig DKRF 45°/ 90°

HD-Preßarmaturen geeignet für unten aufgeführte Gummi-Hydraulikschläuche, Thermoplastikschläuche & PTFE-Schläuche. Diese Baureihe ist in Normalstahl verz. & EDELSTAHL lieferbar - passende Fassungen finden Sie am Ende dieser Rubrik.

Für: 1+2+3TE, 1+2SN, 1+2SC, 4SP, Thermoplastik- & PTFE Standardschlauch.

Anschluss-Art: Überwurfmutter als Bogenarmatur zöllig/zylindrisch (innen mit gerader Dichtfläche für Weichdichtungsanwendung)

Betriebsdruck : siehe Betriebsdrucktabelle im Anhang dieser Rubrik, dort finden Sie auch die korrekten Anzugsdrehmomente

Nennweiten : von NW5 bis NW50 (NW= ca. Innendurchmesser des Schlauches)

Temperatur : je nach Dichtungseinsatz (bei metallischer Dichtung - CU o.ä. auch für erhöhte Temperaturen)

Material: Stahl verz. oder EDELSTAHL V4A-AISI 316

Zusatzinfo: Die Standardgrößen sind fett gedruckt - Weichdichtungen sind NICHT im Lieferumfang enthalten.

Seite A NW	Seite B ÜM* Gewinde	SW**	Ident Nr. DKRF 45° FLACH Stahl verz.	Ident Nr. DKRF 45° FLACH V4A-AISI 316	Ident Nr. DKRF 90° FLACH Stahl verz.	Ident Nr. DKRF 90° FLACH V4A-AISI 316
NW 5	1/8"	-	-	-	-	-
	1/4"	SW19	-	-	-	-
NW 6	1/8"	-	-	P APH-34A-203	-	P APH-34A-403
	1/4"	SW19	S APH-34A-104	P APH-34A-204	S APH-34A-304	P APH-34A-404
	3/8"	SW22	S APH-34A-105	P APH-34A-205	S APH-34A-305	P APH-34A-405
	1/2"	SW27	-	-	-	-
NW 8	1/4"	SW19	-	P APH-34A-207	-	P APH-34A-407
	3/8"	SW22	S APH-34A-105	P APH-34A-208	S APH-34A-308	P APH-34A-408
	1/2"	SW27	-	-	-	-
NW 10	1/4"	SW19	-	-	-	O APH-34A-410
	3/8"	SW22	S APH-34A-105	P APH-34A-211	S APH-34A-311	P APH-34A-411
	1/2"	SW27	S APH-34A-105	P APH-34A-212	S APH-34A-312	P APH-34A-412
NW 12	1/4"	-	-	-	-	-
	3/8"	SW22	-	-	-	O APH-34A-414
	1/2"	SW27	S APH-34A-105	P APH-34A-215	S APH-34A-315	P APH-34A-415
	5/8"	SW30	S APH-34A-105	P APH-34A-216	S APH-34A-316	P APH-34A-416
	3/4"	SW32	-	P APH-34A-217	S APH-34A-317	P APH-34A-417
NW 16	1/2"	-	-	-	-	O APH-34A-418
	5/8"	SW30	S APH-34A-105	P APH-34A-219	S APH-34A-319	P APH-34A-419
	3/4"	SW32	S APH-34A-105	P APH-34A-220	S APH-34A-320	P APH-34A-420
NW 19	1/2"	-	-	-	-	O APH-34A-421
	3/4"	SW32	S APH-34A-105	P APH-34A-222	S APH-34A-322	P APH-34A-422
	1"	SW38	S APH-34A-105	P APH-34A-223	S APH-34A-323	P APH-34A-423
	1 1/4"	-	-	-	-	-
NW 25	3/4"	-	-	-	-	-
	1"	SW38	S APH-34A-105	P APH-34A-226	S APH-34A-326	P APH-34A-426
	1 1/4"	SW50	-	P APH-34A-227	-	P APH-34A-427
NW 32	1"	-	-	-	-	-
	1 1/4"	SW50	-	P APH-34A-229	I APH-34A-329	P APH-34A-429
	1 1/2"	-	-	P APH-34A-230	-	P APH-34A-430
NW 38	1 1/4"	-	-	-	-	-
	1 1/2"	SW55	-	P APH-34A-232	-	P APH-34A-432
	2"	-	-	-	-	-
NW 50	1 1/2"	-	-	-	-	-
	2"	SW70	-	P APH-34A-235	-	P APH-34A-435
	2 1/2"	-	-	-	-	-

* ÜM ist die Abkürzung für Überwurfmutter

** ACHTUNG: Das Maß der Schlüsselweite kann abweichen, bitte fragen Sie bei Bedarf im Einzelfall nach.

*** Werte für "Maß E" sind RICHTWERTE die bis zu +/- 15% abweichen können, exakte Werte bei Bedarf bitte im Einzelfall anfragen.

**DKRF 45°
flachdichtend**

**Stahl
&
INOX
Stainless Steel**

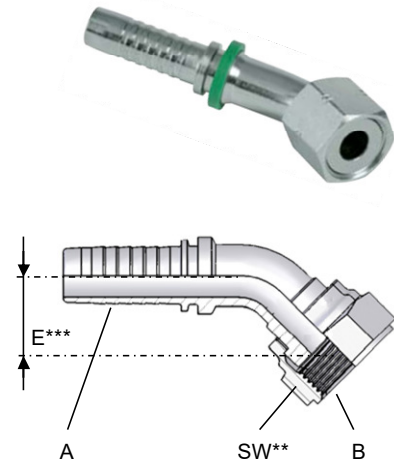

**DKRF 90°
flachdichtend**

**Stahl
&
INOX
Stainless Steel**

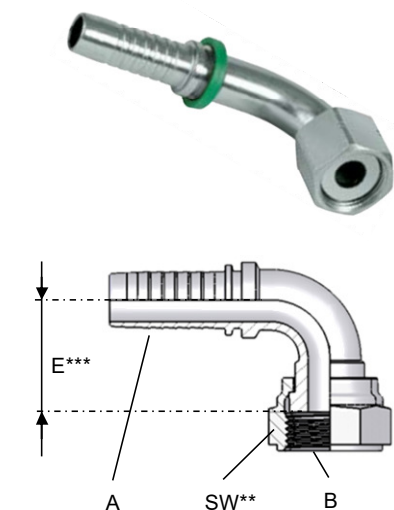

**Die Optik kann je
nach Größe abweichen!**

APH-35A HD-Preßarmatur Universal Baureihe "A" - Typ Nissan/Toyota - AG/ÜM 0°/45°/90°

HD-Preßarmaturen geeignet für unten aufgeführte Gummi-Hydraulikschläuche, Thermoplastschläuche & PTFE-Schläuche. Diese Baureihe ist in Normalstahl verz. & EDELSTAHL lieferbar - passende Fassungen finden Sie am Ende dieser Rubrik.
Für: 1+2+3TE, 1+2SN, 1+2SC, 4SP, Thermoplastik- & PTFE Standardschlauch.

Anschluss-Art: Außengewinde bzw. Überwurfmutter - zöllige Gewinde - 60° "JIC" Dichtkegel - japanisches System (JIS-B-8363)

Betriebsdruck: siehe Betriebsdrucktabelle im Anhang dieser Rubrik, dort finden Sie auch die korrekten Anzugsdrehmomente

Nennweiten: von NW6 bis NW38 (NW= ca. Innendurchmesser des Schlauches)

Temperatur: je nach Temperaturgrenze des Schlauches - Armaturentyp konisch/metallisch

Material: Stahl verz. (EDELSTAHL V4A-AISI 316 auf Anfrage)

Zusatzinfo: diese Armaturenreihe ist typisch für japanische Baumaschinen, siehe aber auch unsere Baureihe Komatsu

Armaturenkopf-Querschnitt

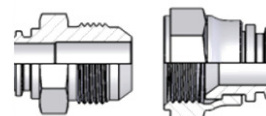

Gewindeart: zöllig

Nissan/Toyota mit Überwurfmutter-Anschlüssen (ZÖLLIG):

Seite A NW	Seite B ÜM* Gewinde	SW**		Ident Nr. ÜM-gerade Nissan/Toyota Stahl verz.		Ident Nr. ÜM-45° Nissan/Toyota Stahl verz.		Ident Nr. ÜM-90° Nissan/Toyota Stahl verz.
NW 6	1/4"	SW19	H	APH-35A-101	H	APH-35A-201	H	APH-35A-301
	3/8"	SW22	S	APH-35A-102	S	APH-35A-202	S	APH-35A-302
NW 8	3/8"	SW22	I	APH-35A-103	H	APH-35A-203	I	APH-35A-303
NW 10	3/8"	SW22	H	APH-35A-104	H	APH-35A-204	H	APH-35A-304
	1/2"	SW27		auf Anfrage	S	APH-35A-205	S	APH-35A-305
NW 12	1/2"	SW27	H	APH-35A-106	H	APH-35A-206	H	APH-35A-306
NW 19	3/4"	SW32	V	APH-35A-107	V	APH-35A-207	V	APH-35A-307
NW 25	1"	SW38/41	V	APH-35A-108	V	APH-35A-208	V	APH-35A-308
NW 32	1 1/4"	SW50	V	APH-35A-109	V	APH-35A-209	V	APH-35A-309
NW 38	1 1/2"	SW55	V	APH-35A-110	V	APH-35A-210	V	APH-35A-310

**ÜM gerade
Nissan/Toyota**

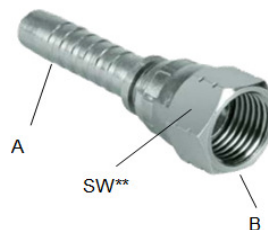

**ÜM 45°
Nissan/Toyota**

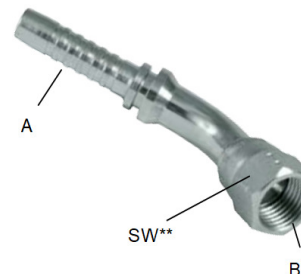

**ÜM 90°
Nissan/Toyota**

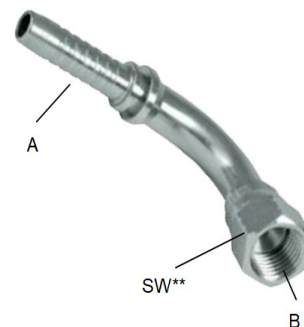

Nissan/Toyota mit Außengewinde-Anschlüssen (ZÖLLIG):

Seite A NW	Seite B AG* Gewinde	SW der AG- Seite		Ident Nr. AG-gerade Nissan/Toyota Stahl verz.		Ident Nr. AG-45° Nissan/Toyota Stahl verz.		Ident Nr. AG-90° Nissan/Toyota Stahl verz.
NW 6	1/4"	auf Anfrage	S	APH-35A-401	A	APH-35A-501	A	APH-35A-601
	3/8"	-		-		-		-
NW 8	3/8"	auf Anfrage	I	APH-35A-403	A	APH-35A-503	I	APH-35A-603
NW 10	3/8"	auf Anfrage	S	APH-35A-404	I	APH-35A-504	I	APH-35A-604
	1/2"	auf Anfrage	S	APH-35A-405		-		-
NW 12	1/2"	auf Anfrage	S	APH-35A-406	I	APH-35A-506	A	APH-35A-606
NW 19	3/4"	auf Anfrage	S	APH-35A-407	I	APH-35A-507	I	APH-35A-607
NW 25	1"	-		-		-		-
NW 32	1 1/4"	-		-		-		-
NW 38	1 1/2"	-		-		-		-

* ÜM ist die Abkürzung für "Überwurfmutter" - AG ist die Abkürzung für Außengewinde

** ACHTUNG: Das Maß der Schlüsselweite kann abweichen, bitte fragen Sie bei Bedarf im Einzelfall nach.

**AG gerade
Nissan/Toyota**

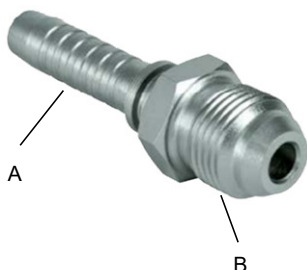

**AG 45°
Nissan/Toyota**

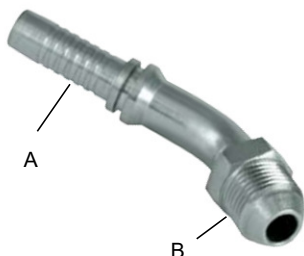

**AG 90°
Nissan/Toyota**

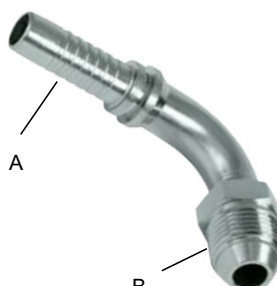

Die Optik kann je nach Größe abweichen!

APH-36A | HD-Preßarmatur Universal Baureihe "A" - Typ Komatsu - AG/ÜM 0°/45°/90°

HD-Preßarmaturen geeignet für unten aufgeführte Gummi-Hydraulikschläuche, Thermoplastikschläuche & PTFE-Schläuche. Diese Baureihe ist in Normalstahl verz. & EDELSTAHL lieferbar - passende Fassungen finden Sie am Ende dieser Rubrik.

Für: 1+2+3TE, 1+2SN, 1+2SC, 4SP, Thermoplastik- & PTFE Standardschlauch.

Anschluss-Art: Außengewinde bzw. Überwurfmutter - metrische Gewinde - 60° "JIC" Dichtkegel - japanisches System (JIS-B-8363)

Betriebsdruck: siehe Betriebsdrucktabelle im Anhang dieser Rubrik, dort finden Sie auch die korrekten Anzugsdrehmomente

Nennweiten: von NW5 bis NW38 (NW= ca. Innendurchmesser des Schlauches)

Temperatur: je nach Temperaturgrenze des Schlauches - Armaturentyp konisch/metallisch

Material: Stahl verz. (EDELSTAHL V4A-AISI 316 auf Anfrage)

Zusatzinfo: diese Armaturenreihe ist typisch für japanische Baumaschinen, siehe aber auch unsere Baureihe Nissan/Toyota

Armaturenkopf-Querschnitt

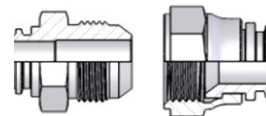

Gewindeart: metrisch

KOMATSU mit Überwurfmutter oder Außengewinde (METRISCH):

Seite A NW	Seite B ÜM* Gewinde	SW** der ÜM-Seite (AG-Seite a.A.)	Ident Nr. ÜM-gerade Komatsu Stahl verz.	Ident Nr. ÜM-45° Komatsu Stahl verz.	Ident Nr. ÜM-90° Komatsu Stahl verz.	Ident Nr. AG-gerade Komatsu Stahl verz.	Ident Nr. AG-90° Komatsu Stahl verz.
NW 5	M10x1	a.A.	-	-	-	s APH-36A-401	-
	M12x1	a.A.	-	-	-	s APH-36A-402	-
	M12x1,5	a.A.	-	-	-	s APH-36A-403	-
NW 6	M12x1	a.A.	-	-	-	s APH-36A-404	-
	M12x1,5	SW19	s APH-36A-105	s APH-36A-205	s APH-36A-305	s APH-36A-405	-
	M14x1,5	SW19	H APH-36A-106	H APH-36A-206	H APH-36A-306	s APH-36A-406	-
NW 8	M16x1,5	SW19/22	v APH-36A-107	v APH-36A-207	v APH-36A-307	l APH-36A-407	-
	M16x1,5	SW19/22	H APH-36A-108	H APH-36A-208	H APH-36A-308	s APH-36A-408	-
	M14x1,5	SW19	H APH-36A-109	H APH-36A-209	H APH-36A-309	-	-
NW 10	M16x1,5	SW22	v APH-36A-110	v APH-36A-210	v APH-36A-310	s APH-36A-410	-
	M18x1,5	SW22/24	H APH-36A-111	H APH-36A-211	H APH-36A-311	s APH-36A-411	l APH-36A-511
	M20x1,5	SW24/27	s APH-36A-112	-	s APH-36A-312	s APH-36A-412	l APH-36A-512
	M22x1,5	a.A.	-	-	-	s APH-36A-413	-
NW 12	M18x1,5	SW24	v APH-36A-114	v APH-36A-214	v APH-36A-314	-	-
	M20x1,5	SW27	v APH-36A-115	v APH-36A-215	v APH-36A-315	s APH-36A-415	l APH-36A-515
	M22x1,5	SW27	H APH-36A-116	H APH-36A-216	H APH-36A-316	s APH-36A-416	-
	M24x1,5	SW30/32	v APH-36A-117	v APH-36A-217	v APH-36A-317	l APH-36A-417	-
NW 16	M22x1,5	SW27	v APH-36A-118	v APH-36A-218	v APH-36A-318	-	-
	M24x1,5	SW30	H APH-36A-119	H APH-36A-219	H APH-36A-319	s APH-36A-419	-
NW 19	M28x1,5	SW36	l APH-36A-120	-	-	l APH-36A-420	-
	M30x1,5	SW36	v APH-36A-121	v APH-36A-221	v APH-36A-321	s APH-36A-421	-
NW 25	M33x1,5	SW41	v APH-36A-122	v APH-36A-222	v APH-36A-322	s APH-36A-422	-
	M36x1,5	a.A.	-	-	-	l APH-36A-423	-
NW 32	M36x1,5	SW46	v APH-36A-124	v APH-36A-224	v APH-36A-324	s APH-36A-424	-
	M42x1,5	a.A.	-	-	-	l APH-36A-425	-
NW 38	M42x1,5	SW50	v APH-36A-126	v APH-36A-226	v APH-36A-326	s APH-36A-426	-

**ÜM gerade
Komatsu**

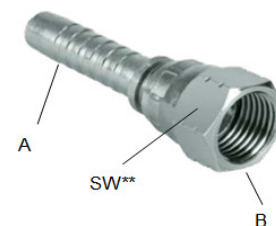

**ÜM 45°
Komatsu**

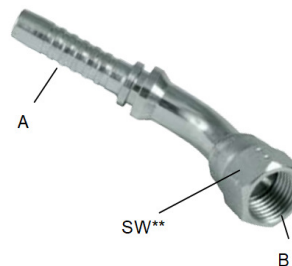

**ÜM 90°
Komatsu**

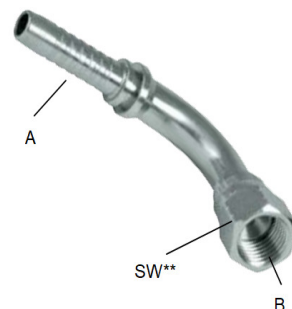

* ÜM ist die Abkürzung für "Überwurfmutter" - AG ist die Abkürzung für Außengewinde

** ACHTUNG: Die Schlüsselweite kann abweichen, bitte fragen Sie bei Bedarf im Einzelfall nach. SW der AG-Seite immer auf Anfrage!

**AG gerade
Komatsu**

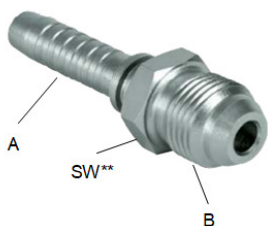

**AG 45°
Komatsu**

NICHT lieferbar

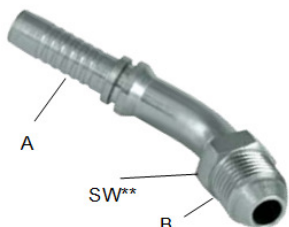

**AG 90°
Komatsu**

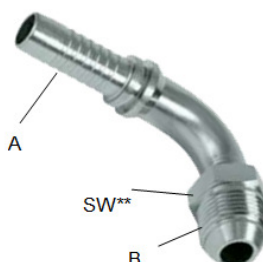

Die Optik kann je nach Größe abweichen!

APH-37A HD-Preßarmatur Universal Baureihe "A" - Typ Französisch-24° AG / ÜM / RS

HD-Preßarmaturen geeignet für unten aufgeführte Gummi-Hydraulikschläuche, Thermoplastikschläuche & PTFE-Schläuche.

Diese Baureihe ist in Normalstahl verz. & EDELSTAHL lieferbar - passende Fassungen finden Sie am Ende dieser Rubrik.

Für: 1+2+3TE, 1+2SN, 1+2SC, 4SP, Thermoplastik- & PTFE Standardschlauch.

Anschluss-Art: Außengewinde; Überwurfmutter; Rohrstützen FRANZÖSISCHE Schneidringversion - metrisches System mit Feingewinde

Betriebsdruck: siehe Betriebsdrucktabelle im Anhang dieser Rubrik, dort finden Sie auch die korrekten Anzugsdrehmomente

Nennweiten: von NW6 bis NW50 (NW= ca. Innendurchmesser des Schlauches)

Temperatur: je nach Temperaturgrenze des Schlauches - Armaturentyp konisch/metallisch

Material: Stahl verz. (EDELSTAHL V4A-AISI 316 auf Anfrage)

Zusatzinfo: Diese Baureihe wird grundsätzlich metallisch dichtend produziert - NICHT mit O-Ring-Abdichtung

**AG
französisch EO**

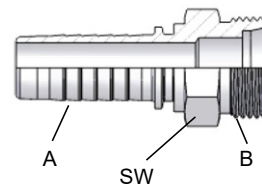

**ÜM
französisch EO**

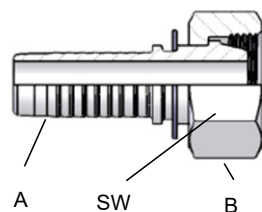

**RS
französisch EO**

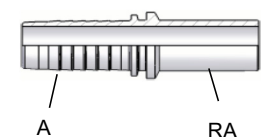

Französisch GAZ - Serie X : Rohrdurchmesser historisch

Seite A NW	Für Rohrdurchmesser "RA"	Seite B ÜM* bzw. AG* Gewinde	SW**		Ident Nr. AG-franz.EO Stahl verz.	Ident Nr. ÜM-franz.EO Stahl verz.	Ident Nr. RS-franz.EO Stahl verz.
NW 6	13,25mm	M20x1,5	a.A.	V	APH-37A-101	APH-37A-201	APH-37A-301
NW 8	13,25mm	M20x1,5	a.A.	V	APH-37A-102	APH-37A-202	APH-37A-302
NW 10	13,25mm	M20x1,5	a.A.	V	APH-37A-103	APH-37A-203	APH-37A-303
	16,75mm	M24x1,5	a.A.	V	APH-37A-104	APH-37A-204	APH-37A-304
NW 12	16,75mm	M24x1,5	a.A.	V	APH-37A-105	APH-37A-205	APH-37A-305
	21,25mm	M30x1,5	a.A.	V	APH-37A-106	APH-37A-206	APH-37A-306
NW 16	21,25mm	M30x1,5	a.A.	V	APH-37A-107	APH-37A-207	APH-37A-307
NW 19	21,25mm	M30x1,5	a.A.	V	APH-37A-108	APH-37A-208	APH-37A-308
	26,75mm	M36x1,5	a.A.	V	APH-37A-109	APH-37A-209	APH-37A-309
NW 25	33,5mm	M45x1,5	a.A.	V	APH-37A-110	APH-37A-210	APH-37A-310
NW 32	33,5mm	M45x1,5	a.A.	V	APH-37A-111	APH-37A-211	APH-37A-311
	42,25mm	M52x1,5	a.A.	G	APH-37A-112	APH-37A-212	auf Anfrage
NW 38	42,25mm	M52x1,5	a.A.		auf Anfrage	APH-37A-213	auf Anfrage
NW 50	48,25mm	M58x2	a.A.		auf Anfrage	APH-37A-214	auf Anfrage

Französisch SPEZIAL - Serie Y : Rohrdurchmesser metrisch

NW 16	18mm	M27x1,5	a.A.	A	APH-37A-401	APH-37A-501	-
	20mm	M27x1,5	a.A.	A	APH-37A-402	APH-37A-502	-
NW 19	22mm	M30x1,5	a.A.	A	APH-37A-403	APH-37A-503	-
	25mm	M33x1,5	a.A.	A	APH-37A-404	APH-37A-504	-
NW 25	28mm	M36x1,5	a.A.	A	APH-37A-405	-	-
	30mm	M39x1,5	a.A.	A	APH-37A-406	APH-37A-506	-

* ÜM ist die Abkürzung für "Überwurfmutter" - AG ist die Abkürzung für Außengewinde

** ACHTUNG: Das Maß der Schlüsselweite kann abweichen, bitte fragen Sie bei Bedarf im Einzelfall nach.

**Die Optik kann je
nach Größe abweichen!**

APH-38A HD-Preßarmatur Universal Baureihe "A" - Typ Französisch-24° ÜM 45° / 90°

HD-Preßarmaturen geeignet für unten aufgeführte Gummi-Hydraulikschläuche, Thermoplastikschläuche & PTFE-Schläuche.

Diese Baureihe ist in Normalstahl verz. & EDELSTAHL lieferbar - passende Fassungen finden Sie am Ende dieser Rubrik.

Für: 1+2+3TE, 1+2SN, 1+2SC, 4SP, Thermoplastik- & PTFE Standardschlauch.

Anschluss-Art: Überwurfmutter-Bogenarmaturen - FRANZÖSISCHE Schneidringversion - metrisches System mit Feingewinde

Betriebsdruck: siehe Betriebsdrucktabelle im Anhang dieser Rubrik, dort finden Sie auch die korrekten Anzugsdrehmomente

Nennweiten: von NW6 bis NW50 (NW= ca. Innendurchmesser des Schlauches)

Temperatur: je nach Temperaturgrenze des Schlauches - Armaturentyp konisch/metallisch

Material: Stahl verz. (EDELSTAHL V4A-AISI 316 auf Anfrage)

Zusatzinfo: Diese Baureihe wird grundsätzlich metallisch dichtend produziert - NICHT mit O-Ring-Abdichtung

Französisch GAZ - Serie X : Rohrdurchmesser historisch

Seite A NW	Für Rohrdurchmesser "RA"	Seite B ÜM* Gewinde	SW** und Maß E***	Ident Nr. AG-franz.EO Stahl verz.	Ident Nr. ÜM-franz.EO Stahl verz.
NW 6	13,25mm	M20x1,5	auf Anfrage	APH-38A-101	APH-38A-201
NW 8	13,25mm	M20x1,5	auf Anfrage	APH-38A-102	APH-38A-202
NW 10	13,25mm	M20x1,5	auf Anfrage	APH-38A-103	APH-38A-203
	16,75mm	M24x1,5	auf Anfrage	APH-38A-104	APH-38A-204
NW 12	16,75mm	M24x1,5	auf Anfrage	APH-38A-105	APH-38A-205
	21,25mm	M30x1,5	auf Anfrage	APH-38A-106	APH-38A-206
NW 16	21,25mm	M30x1,5	auf Anfrage	APH-38A-107	APH-38A-207
NW 19	21,25mm	M30x1,5	auf Anfrage	APH-38A-108	APH-38A-208
	26,75mm	M36x1,5	auf Anfrage	APH-38A-109	APH-38A-209
NW 25	33,5mm	M45x1,5	auf Anfrage	APH-38A-110	APH-38A-210
NW 32	33,5mm	M45x1,5	auf Anfrage	APH-38A-111	APH-38A-211
NW 38	42,25mm	M52x1,5	auf Anfrage	auf Anfrage	auf Anfrage
NW 50	48,25mm	M58x2	auf Anfrage	auf Anfrage	auf Anfrage

Französisch SPEZIAL - Serie Y : Rohrdurchmesser metrisch

NW 16	18mm	M27x1,5	auf Anfrage	-	APH-38A-501
	20mm	M27x1,5	auf Anfrage	APH-38A-402	APH-38A-502
NW 19	22mm	M30x1,5	auf Anfrage	APH-38A-403	APH-38A-503
	25mm	M33x1,5	auf Anfrage	APH-38A-404	APH-38A-504
NW 25	28mm	M36x1,5	auf Anfrage	APH-38A-405	APH-38A-505
	30mm	M39x1,5	auf Anfrage	APH-38A-406	APH-38A-506

* ÜM ist die Abkürzung für Überwurfmutter

** ACHTUNG: Das Maß der Schlüsselweite kann abweichen, bitte fragen Sie bei Bedarf im Einzelfall nach.

*** Werte für "Maß E" sind RICHTWERTE die bis zu +/- 15% abweichen können, exakte Werte bei Bedarf bitte im Einzelfall anfragen.

**ÜM-45°
französisch EO**

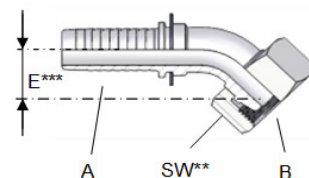

**ÜM-90°
französisch EO**

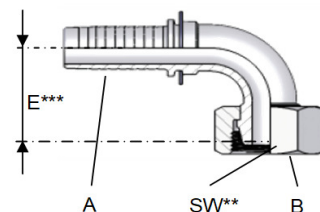

**Die Optik kann je
nach Größe abweichen!**

APH-39A HD-Preßarmatur Universal Baureihe "A" - Typ RN (Ringnippel & Hohlrauben)

HD-Preßarmaturen geeignet für unten aufgeführte Gummi-Hydraulikschläuche, Thermoplastschläuche & PTFE-Schläuche. Diese Baureihe ist in Normalstahl verz. & EDELSTAHL lieferbar - passende Fassungen finden Sie am Ende dieser Rubrik.

Für: 1+2+3TE, 1+2SN, 1+2SC, 4SP, Thermoplastik- & PTFE Standardschlauch.

Anschluss-Art: Ringauge/Ringnippel für Hohlschraube (Hohlschraubenloch für metrische oder zöllige Abmessungen)

Betriebsdruck: siehe Betriebsdrucktabelle im Anhang dieser Rubrik

Nennweiten: von NW5 bis NW32 (NW= ca. Innendurchmesser des Schlauches)

Temperatur: je nach Temperaturgrenze des Schlauches und des Dichtungsringes

Material: Stahl verz. oder EDELSTAHL V4A-AISI 316

Zusatzinfo: Die zur Montage notwendigen Dichtungsringe sind NICHT im Lieferumfang enthalten

RN-METRISCH				
Seite A NW	Für Hohl-schraube	ca. "ID" in mm	Ident Nr. RN-metrisch Stahl verz.	Ident Nr. RN-metrisch V4A AISI 316
NW 2 - 4	M6x1	6,1	siehe Rubrik 02.02 Minimes	
NW 5	M8x1	8,1	APH-39A-100	-
	M10x1	10,1	APH-39A-101	-
	M12x1,5	12,1	APH-39A-102	-
	M14x1,5	14,1	APH-39A-103	-
NW 6	M8x1	8,1	APH-39A-104	APH-39A-204
	M10x1	10,1	APH-39A-105	APH-39A-205
	M12x1,5	12,1	APH-39A-106	APH-39A-206
	M14x1,5	14,1	APH-39A-107	APH-39A-207
	M16x1,5	16,1	APH-39A-108	APH-39A-208
	M18x1,5	18,1	APH-39A-109	-
NW 8	M10x1	10,1	APH-39A-110	APH-39A-210
	M12x1,5	12,1	APH-39A-111	APH-39A-211
	M14x1,5	14,1	APH-39A-112	APH-39A-212
	M16x1,5	16,1	APH-39A-113	APH-39A-213
	M18x1,5	18,1	APH-39A-114	-
	M20x1,5	20,1	APH-39A-115	-
NW 10	M22x1,5	22,1	APH-39A-116	-
	M14x1,5	14,1	APH-39A-117	APH-39A-217
	M16x1,5	16,1	APH-39A-118	APH-39A-218
	M18x1,5	18,1	APH-39A-119	APH-39A-219
	M20x1,5	20,1	APH-39A-120	-
	M22x1,5	22,1	APH-39A-121	-
NW 12	M16x1,5	16,1	APH-39A-122	APH-39A-222
	M18x1,5	18,1	APH-39A-123	APH-39A-223
	M20x1,5	20,1	APH-39A-124	APH-39A-224
	M22x1,5	22,1	APH-39A-125	APH-39A-225
	M26x1,5	26,1	APH-39A-126	-
NW 16	M18x1,5	18,1	APH-39A-127	-
	M22x1,5	22,1	APH-39A-128	APH-39A-228
	M26x1,5	26,1	APH-39A-129	-
NW 19	M22x1,5	22,1	APH-39A-130	-
	M26x1,5	26,1	APH-39A-131	APH-39A-231
	M30x1,5	30,1	APH-39A-132	APH-39A-232
NW 25	M30x1,5	30,1	APH-39A-133	-

RN-ZÖLLIG				
Seite A NW	Für Hohl-schraube	ca. "ID" in mm	Ident Nr. RN-zöllig Stahl verz.	Ident Nr. RN-zöllig V4A AISI 316
NW 5	1/8"	9,8	APH-39A-301	-
	1/4"	13,3	APH-39A-302	-
NW 6	1/8"	9,8	APH-39A-303	APH-39A-403
	1/4"	13,2	APH-39A-304	APH-39A-404
	3/8"	17,0	APH-39A-305	APH-39A-405
	1/2"	21,1	APH-39A-306	-
NW 8	1/8"	9,8	-	APH-39A-407
	1/4"	13,2	APH-39A-308	-
	3/8"	17,0	APH-39A-309	APH-39A-409
	1/2"	21,1	APH-39A-310	-
NW 10	1/4"	13,2	APH-39A-311	-
	3/8"	17,0	APH-39A-312	APH-39A-412
	1/2"	21,1	APH-39A-313	APH-39A-413
NW 12	3/8"	17,0	APH-39A-314	APH-39A-414
	1/2"	21,1	APH-39A-315	APH-39A-415
	5/8"	23,1	APH-39A-316	-
	3/4"	26,5	APH-39A-317	-
NW 16	1/2"	21,1	APH-39A-318	-
	5/8"	23,1	APH-39A-319	-
	3/4"	26,5	APH-39A-320	-
NW 19	3/4"	26,5	APH-39A-321	APH-39A-421
	1"	33,5	APH-39A-322	-
NW 25	3/4"	26,5	APH-39A-323	-
	1"	33,5	APH-39A-324	APH-39A-424
NW 32	1 1/4"	42,1	APH-39A-325	-

RN
metrisch
&
zöllig



Stahl
&
INOX
Stainless Steel

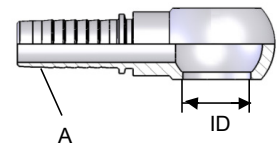

Die Optik kann je nach Größe abweichen!

Hohl-schraube-METRISCH			
Hohl-schraube	ca. "L" in mm	Ident Nr. Hohl-schraube-M Stahl verz.	Ident Nr. Hohl-schraube-M V4A AISI 316
M8x1	16,5*	APH-39A-501	-
M10x1	21,1*	APH-39A-502	APH-39A-602
M12x1,5	25,5*	APH-39A-503	APH-39A-603
M14x1,5	30,5*	APH-39A-504	APH-39A-604
M16x1,5	32,5*	APH-39A-505	APH-39A-605
M18x1,5	36,5*	APH-39A-506	APH-39A-606
M20x1,5	39,5*	APH-39A-507	-
M22x1,5	41,4*	APH-39A-508	APH-39A-608
M24x1,5	41,5*	APH-39A-509	-
M26x1,5	48,5*	APH-39A-510	APH-39A-610
M30x1,5	53,5*	APH-39A-511	-

* ca.-Werte für Ausführung STAHL, V4A bitte separat anfragen!

Hohl-schraube-METRISCH			
Hohl-schraube	ca. "L" in mm	Ident Nr. Hohl-schraube-M Stahl verz.	Ident Nr. Hohl-schraube-M V4A AISI 316
1/8"	21,5*	APH-39A-701	APH-39A-801
1/4"	29,5*	APH-39A-702	APH-39A-802
3/8"	34,0*	APH-39A-703	APH-39A-803
1/2"	39,0*	APH-39A-704	APH-39A-804
5/8"	45,5*	APH-39A-705	-
3/4"	48,0*	APH-39A-706	APH-39A-806
1"	59,0*	APH-39A-707	-
1 1/4"	-	-	-

* ca.-Werte für Ausführung STAHL, V4A bitte separat anfragen!

Hohl-schraube



Stahl
&
INOX
Stainless Steel

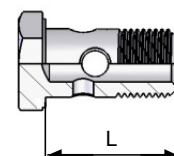

APH-40A HD-Preßarmatur Universal Baureihe "A" - Typ WEO-Stecksystem 0° / 45° / 90°

HD-Preßarmaturen geeignet für unten aufgeführte Gummi-Hydraulikschläuche, Thermoplastikschläuche & PTFE-Schläuche.

Diese Baureihe ist in Normalstahl verz. & EDELSTAHL lieferbar - passende Fassungen finden Sie am Ende dieser Rubrik.

Für: 1+2+3TE, 1+2SN, 1+2SC, 4SP, Thermoplastik- & PTFE Standardschlauch.

Anschluss-Art: Spezielles Stecksystem für Hochdruckschläuche (Detailinformationen auf Anfrage)

Betriebsdruck: siehe untere Tabelle (Sicherheitsfaktor 4:1)

Nennweiten: von NW5 bis NW25 (NW= ca. Innendurchmesser des Schlauches)

Temperatur: bis 100°C

Material: Spezialstahl

Zusatzinfo: Innovatives Verbindungssystem

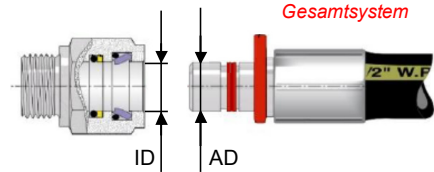

WEO-Standardstecker (nicht drehbar) Bild 1-3

Seite A NW	vorderer Stecker "AD"	WEO-Kenngröße	max. dyn. Betriebsdruck	Ausladung Maß "E"	Ident Nr. WEO-Stecker gerade	Ident Nr. WEO-Stecker 45°	Ident Nr. WEO-Stecker 90°
NW 5	10mm	1/4"	350bar	a.A.	S APH-40A-101	-	-
NW 6	10mm	1/4"	350bar	a.A.	S APH-40A-102	S APH-40A-202	S APH-40A-302
	13mm	3/8"	350bar	a.A.	S APH-40A-103	-	S APH-40A-303
NW 8	13mm	3/8"	350bar	a.A.	S APH-40A-104	-	S APH-40A-304
	16mm	1/2"	350bar	a.A.	-	-	S APH-40A-305
NW 10	13mm	3/8"	350bar	a.A.	S APH-40A-106	S APH-40A-206	S APH-40A-306
	16mm	1/2"	350bar	a.A.	S APH-40A-107	S APH-40A-207	S APH-40A-307
NW 12	16mm	1/2"	350bar	a.A.	S APH-40A-108	S APH-40A-208	S APH-40A-308
	23mm	3/4"	350bar	a.A.	S APH-40A-109	-	-
NW 16	16mm	1/2"	350bar	a.A.	S APH-40A-110	-	-
	23mm	3/4"	350bar	a.A.	S APH-40A-111	-	-
NW 19	23mm	3/4"	350bar	a.A.	S APH-40A-112	S APH-40A-212	S APH-40A-312
NW 25	30mm	1"	250bar	a.A.	S APH-40A-113	-	-

WEO-gerade (Bild 1)



WEO-45° (Bild 2)



WEO-90° (Bild 3)



WEO-Stecker DREHBAR (mit integriertem Axialdrehgelenk) Bild 4

Seite A NW	vorderer Stecker "AD"	WEO-Kenngröße	max. dyn. Betriebsdruck	Ausladung Maß "E"	Ident Nr. WEO-Stecker gerade DREHBAR	Ident Nr. WEO-Stecker 45° DREHBAR	Ident Nr. WEO-Stecker 90° DREHBAR
NW 10	13mm	3/8"	350bar	a.A.	S APH-40A-401	-	-
NW 12	16mm	1/2"	350bar	a.A.	S APH-40A-402	-	-
NW 19	23mm	3/4"	350bar	a.A.	S APH-40A-403	-	-
NW 25	30mm	1"	250bar	a.A.	S APH-40A-404	-	-

WEO-drehbar (Bild 4)



WEO-Buche nicht drehbar (Gegenstück zu Stecker) Bild 5

Seite A NW	vorderes Buchsenloch "ID"	WEO-Kenngröße	max. dyn. Betriebsdruck	Ausladung Maß "E"	Ident Nr. WEO-Buchse gerade	Ident Nr. WEO-Buchse 45°	Ident Nr. WEO-Buchse 90°
NW 6	10mm	1/4"	350bar	a.A.	S APH-40A-501	-	-
NW 10	13mm	3/8"	350bar	a.A.	S APH-40A-502	-	-
NW 12	16mm	1/2"	350bar	a.A.	S APH-40A-503	-	-
NW 19	23mm	3/4"	350bar	a.A.	S APH-40A-504	-	-
NW 25	30mm	1"	250bar	a.A.	S APH-40A-505	-	-

WEO-Buchse (Bild 5)



WEO-Zubehör/Ersatzteile

WEO-Kenngröße	max. dyn. Betriebsdruck	Stecker AD bzw. Buchse ID	Ident Nr. Ersatzring für WEO-Stecker	Ident Nr. Dichtsatz für WEO-Buchse	Ident Nr. WEO Montagekralle
1/4"	350bar	für 10mm	S APH-40A-601	S APH-40A-701	S APH-40A-801
3/8"	350bar	für 13mm	S APH-40A-602	S APH-40A-702	S APH-40A-802
1/2"	350bar	für 16mm	S APH-40A-603	S APH-40A-703	S APH-40A-803
3/4"	350bar	für 23mm	S APH-40A-604	S APH-40A-704	S APH-40A-804
1"	250bar	für 30mm	S APH-40A-605	S APH-40A-705	S APH-40A-805



APH-41A HD-Preßarmatur Universal Baureihe "A" - Typ Waschgeräte-Anschlüsse

HD-Preßarmaturen geeignet für unten aufgeführte Gummi-Hydraulikschläuche, Thermoplastikschläuche & PTFE-Schläuche.

Diese Baureihe ist in Normalstahl verz. & EDELSTAHL lieferbar - passende Fassungen finden Sie am Ende dieser Rubrik.

Für: 1+2+3TE, 1+2SN, 1+2SC, 4SP, Thermoplastik- & PTFE Standardschlauch.

Anschluss-Art: Spezielle Anschlussarten passend auf verschiedenste Hochdruckreiniger-Variationen

Betriebsdruck: siehe Betriebsdrucktabelle im Anhang dieser Rubrik

Nennweiten: von NW6 bis NW12 (NW= ca. Innendurchmesser des Schlauches)

Temperatur: bis ca. 160°C

Material: Stahl verz. oder EDELSTAHL V4A-AISI 316 (Dichtungen sind im Lieferumfang enthalten)

Zusatzinfo: Bitte beachten Sie die Sicherheitsregeln im Umgang mit Heißwaschanlagen



Bild 1a



Bild 2a

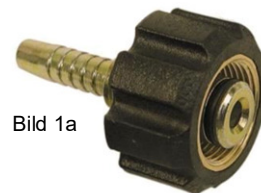

Bild 3



Bild 4



Bild 5



Bild 6



Bild 7a*



Bild 8a

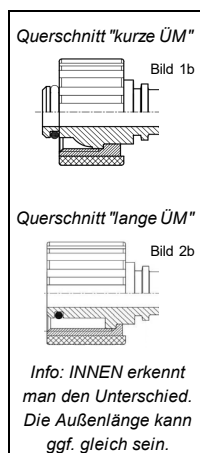

Waschgeräte-KLASSIK-Armatur mit Überwurfmutter					
Seite A NW	Seite B ÜM* Gewinde	Infocfeld	Abbildung	Ident Nr. Material Stahl bzw. Messing**	Ident Nr. Material V4A Edelstahl
NW 6	M22x1,5	kurze-ÜM*	Bild 1	H APH-41A-101	P APH-41A-201
		lange ÜM*	Bild 2	H APH-41A-102	-
	M21x1,5	kurze-ÜM*	Bild 1	D APH-41A-103	-
NW 8	M22x1,5	kurze-ÜM*	Bild 1	H APH-41A-104	P APH-41A-204
		lange ÜM*	Bild 2	H APH-41A-105	-
	M21x1,5	kurze-ÜM*	Bild 1	D APH-41A-106	-
NW 10	M22x1,5	kurze-ÜM*	Bild 1	H APH-41A-107	P APH-41A-207
		lange ÜM*	Bild 2	H APH-41A-108	-
	M21x1,5	kurze-ÜM*	Bild 1	D APH-41A-109	-
	M24x1,5	SPEZIAL - rote Mutter	ohne Bild	R APH-41A-110	-
NW 12	M22x1,5	kurze-ÜM*	Bild 1	-	P APH-41A-211
		lange ÜM*	Bild 2	-	-
	M21x1,5	kurze-ÜM*	Bild 1	-	-

Waschgeräte-KLASSIK-Armatur mit Überwurfmutter in 90°					
NW 6	M22x1,5	90° mit langer-ÜM* (kann gewechselt werden)	Bild 3	R APH-41A-301	-
NW 8			Bild 3	R APH-41A-302	-
NW 10			Bild 3	R APH-41A-303	-

lose Schlauchnippel OHNE Überwurfmutter (muss noch komplettiert werden)					
NW 6	FÜR M22x1,5 oder M21x1,5	passend für kurze oder lange ÜM*	Bild 4	R APH-41A-401	R APH-41A-501
NW 8			Bild 4	R APH-41A-402	R APH-41A-502
NW 10			Bild 4	R APH-41A-403	R APH-41A-503
NW 12			Bild 4	-	R APH-41A-504

lose Überwurfmuttern - Ausführung Wasch					
lose ÜM M22x1,5 Typ "lange ÜM" Bodenloch ca.16,4mm	Farbe schwarz	Bild 5	R APH-41A-601	R APH-41A-701	
	Farbe gelb	Bild 5	R APH-41A-602	R APH-41A-702	
	Farbe rot	Bild 5	R APH-41A-603	R APH-41A-703	
	Farbe blau	Bild 5	R APH-41A-604	R APH-41A-704	
lose ÜM M22x1,5 EXTRA-LANG Bodenloch ca. 17,3mm	schwarz - Bodenloch	Bild 6	R APH-41A-605	-	
lose ÜM M21x1,5 Bodenloch ca.16,4mm	Farbe grau	Bild 5	R APH-41A-606	-	

* ÜM ist die Abkürzung für Überwurfmutter

** bei der Stahlversion ist die Überwurfmutter immer aus Messing mit einem Hartkunststoff-Überzug

Waschgeräte-Steckanschlüsse						
Seite A NW	Seite B vorderer "AD"	weitere Maße ca. in mm "C" "H"	Infocfeld	Abbild.	Ident Nr. Material Stahl (Messing**)	Ident Nr. Material V4A Edelstahl
NW 6	10mm	15,5 12,0	-	Bild 7	R APH-41A-801	R APH-41A-901
		16,0 8,0	MESSING	Bild 7	R APH-41A-802	-
		18,0 12,0	-	Bild 7	R APH-41A-803	-
		22,0 10,0	mit Kugellager	Bild 8	-	S APH-41A-904
NW 8	11mm	22,0 10,0	mit Kugellager	Bild 8	-	R APH-41A-905
		10mm 15,5 12,0	-	Bild 7	R APH-41A-806	-
		11mm 22,0 10,0	mit Kugellager	Bild 8	R APH-41A-807	R APH-41A-907

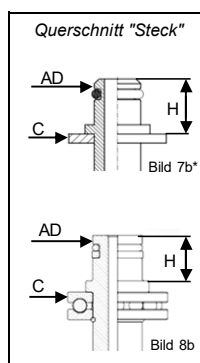

* Je nach Wahl des Herstellers wird Variante mit oder ohne Scheibe geliefert, AD+C+H sind gewährleistet.

** falls Messing, siehe Infocfeld, sonst handelt es sich in der blauen Spalte um Stahl verz.

Die Optik kann je nach Größe abweichen!

Sonderarmaturen oder sonstige, nicht allzu gängige Preßarmaturen

Preßarmatur mit ÜM für Gasanschlüsse
APH-42A-1 Vollständiges Datenblatt auf Anfrage

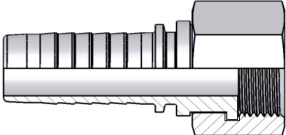

CO2
z.B.: CO2, Stickstoff, Wasserstoff, Propan, Argon

Preßarmatur mit AG für Gasanschlüsse
APH-42A-2 Vollständiges Datenblatt auf Anfrage

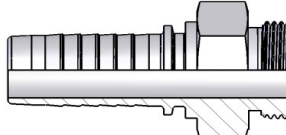

CO2
z.B.: CO2, Stickstoff, Argon

Preßarmatur mit ÜM-NPSM-Gewinde
APH-43A Vollständiges Datenblatt auf Anfrage

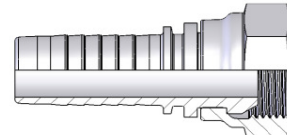

Farbspritz
z.B.: Für die Farbspritztechnik

Preßarmatur mit ÜM für KOBELKO-Bagger
APH-44A-1 Vollständiges Datenblatt auf Anfrage

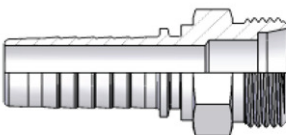

Kobelco

Preßarmatur mit AG für KOBELKO-Bagger
APH-44A-2 Vollständiges Datenblatt auf Anfrage



Kobelco

Preßarmatur mit Rohrstutzen & Eindrehung
APH-45A Vollständiges Datenblatt auf Anfrage

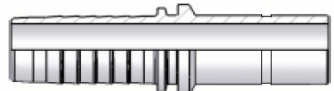

Klemmring
z.B.: Für die Montage mit Doppelklemmrings

Preßarmatur mit ÜM-flachdichtend metrisch
APH-46A-1 Vollständiges Datenblatt auf Anfrage



metrisch FLACH

Preßarmatur mit AG-flachdichtend metrisch
APH-46A-2 Vollständiges Datenblatt auf Anfrage

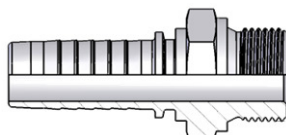

metrisch FLACH
z.B. AG 8x1 ; M10x1 ; M14x1 ; M15x1

Preßarmatur mit Doppelschlauchtülle
APH-47A Vollständiges Datenblatt auf Anfrage

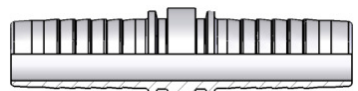

Verbinder

Preßarmatur mit Steck-O-System gerade
APH-48A-1 Vollständiges Datenblatt auf Anfrage



Steck-O
z.B.: Für klassische Bergbau-Schläuche

Preßarmatur mit Steck-O-System 45°
APH-48A-2 Vollständiges Datenblatt auf Anfrage



Steck-O
z.B.: Für klassische Bergbau-Schläuche

Preßarmatur mit Steck-O-System 90°
APH-48A-3 Vollständiges Datenblatt auf Anfrage



Steck-O
z.B.: Für klassische Bergbau-Schläuche

Preßarmatur mit SAE-Einschraubgewinde
APH-49A Vollständiges Datenblatt auf Anfrage

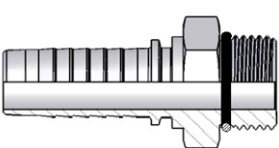

SAE-Einschraub
Üblicherweise mit O-Ringabdichtung am 6kt

Preßarmatur als Einlötfuß
APH-50A Vollständiges Datenblatt auf Anfrage

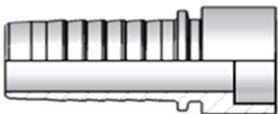

Einlöt

Preßarmatur mit Schnellmontage-Klipp
APH-51A Vollständiges Datenblatt auf Anfrage



Steckschale
völlige neues HD-Schnell-Verbindungssystem

Fortsetzung auf der nächsten Seite

Die Optik kann je nach Größe abweichen!

Sonderarmaturen oder sonstige, nicht allzu gängige Preßarmaturen

Preßarmatur mit DKR-90°-Kompaktblock
APH-52A Vollständiges Datenblatt auf Anfrage

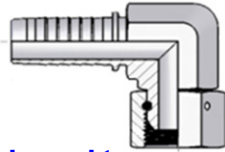

DKR kompakt
mit 60° Innenkegel und zölliges Gewinde

Preßarmatur mit DKJ-90°-Kompaktblock
APH-53A Vollständiges Datenblatt auf Anfrage

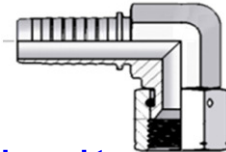

DKJ kompakt
mit 74° Innenkonus und JIC Gewinde

Preßarmatur mit Überwurfschraube
APH-54A Vollständiges Datenblatt auf Anfrage

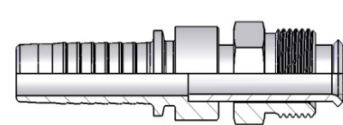

ÜM-Schraube
Bördelanschluss mit UNF-Schraube

Preßarmatur NPT-AG mit DREHGELENK
APH-55A-1 Vollständiges Datenblatt auf Anfrage

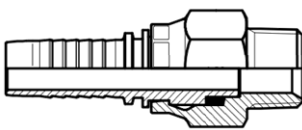

NPT & DREHGELENK
Auch mit BSP-zyl-Außengewinde 60°IK lieferbar

Preßarmatur NPT-AG und DREHGELENK 90°
APH-55A-2 Vollständiges Datenblatt auf Anfrage

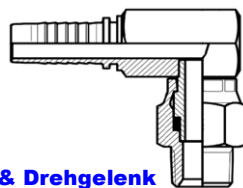

NPT & Drehgelenk
Nur für gelegentliche langsame Schwenkbewegungen

Preßarmatur mit AG - Kurzausführung
APH-56A Vollständiges Datenblatt auf Anfrage

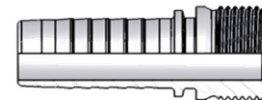

AG-kurz
Besonders kurze Ausführung ohne 6kt

Preßarmatur SAE-AG und DREHGELENK
APH-57A-1 Vollständiges Datenblatt auf Anfrage

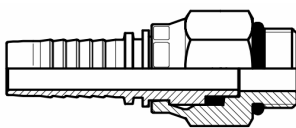

SAE & DREHGELENK
Nur für gelegentliche langsame Schwenkbewegungen

Preßarmatur SAE-AG und DREHGELENK 90°
APH-57A-2 Vollständiges Datenblatt auf Anfrage

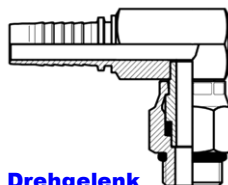

SAE & Drehgelenk
Nur für gelegentliche langsame Schwenkbewegungen

Preßarmatur als 90°-SAE-Winkelblock
APH-58A Vollständiges Datenblatt auf Anfrage

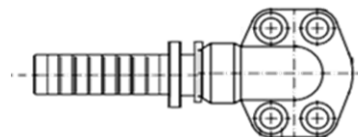

FLACHFLANSCH
z.B.: Für Liebherr-Greifer

Preßarmatur mit CEL-AG als 45°-Bogen
APH-59A-1 Vollständiges Datenblatt auf Anfrage

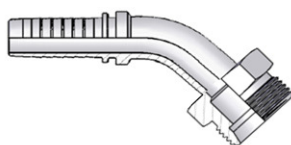

CEL - leicht 45°
Schneidringanschluss 24° Dichtkegel leichte Reihe

Preßarmatur mit CEL-AG als 90°-Bogen
APH-59A-2 Vollständiges Datenblatt auf Anfrage



CEL - leicht 90°
Schneidringanschluss 24° Dichtkegel leichte Reihe

Preßarmatur mit POCLAIN-2-Lochflansch
APH-60A Vollständiges Datenblatt auf Anfrage

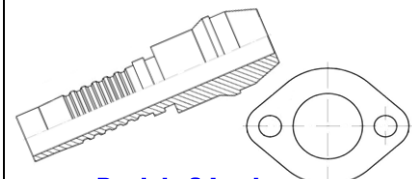

Poclain 2-Loch
Gerade als Mutter- oder Vatterteil, sowie in 90°-Ausf.

Preßarmatur mit CES-AG als 45°-Bogen
APH-61A-1 Vollständiges Datenblatt auf Anfrage

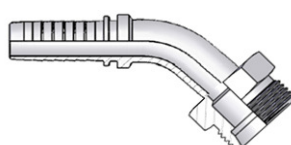

CES - schwer 45°
Schneidringanschluss 24° Dichtkegel schwere Reihe

Preßarmatur mit CES-AG als 90°-Bogen
APH-61A-2 Vollständiges Datenblatt auf Anfrage

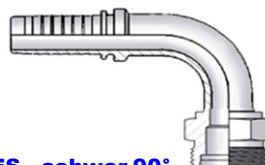

CES - schwer 90°
Schneidringanschluss 24° Dichtkegel schwere Reihe

Preßarmatur mit POCLAIN-4-Lochflansch
APH-62A Vollständiges Datenblatt auf Anfrage



Poclain 4-Loch
Gerade als Mutter- oder Vatterteil, sowie in 90°-Ausf.

Fortsetzung auf der nächsten Seite

Die Optik kann je
nach Größe abweichen!

Sonderarmaturen oder sonstige, nicht allzu gängige Preßarmaturen

Preßarmatur SFL-3000 Bogen 22,5° & 30°
APH-63A-1 Vollständiges Datenblatt auf Anfrage

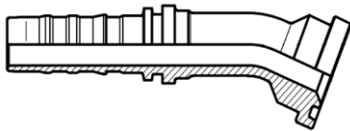

3000PSI

Preßarmatur SFL-3000 Bogen 60° & 67,5°
APH-63A-2 Vollständiges Datenblatt auf Anfrage

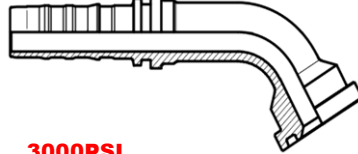

3000PSI

Preßarmatur SFL-3000 Bogen 110° & 135°
APH-63A-3 Vollständiges Datenblatt auf Anfrage

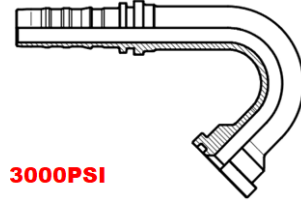

3000PSI

Preßarmatur SFS-6000 Bogen 22,5° & 30°
APH-64A-1 Vollständiges Datenblatt auf Anfrage

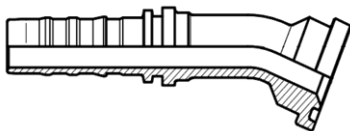

6000PSI

Preßarmatur SFS-6000 Bogen 60° & 67,5°
APH-64A-2 Vollständiges Datenblatt auf Anfrage

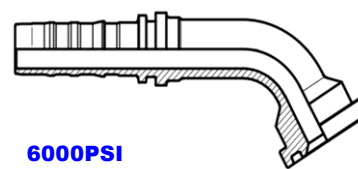

6000PSI

Preßarmatur SFS-6000 Bogen 110° & 135°
APH-64A-3 Vollständiges Datenblatt auf Anfrage

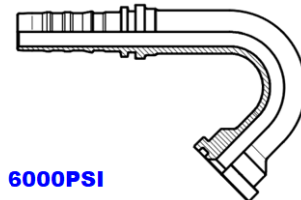

6000PSI

Preßarmatur CAT-9000 Bogen 22,5° & 30°
APH-65A-1 Vollständiges Datenblatt auf Anfrage

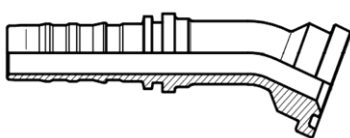

9000PSI

Preßarmatur CAT-9000 Bogen 60° & 67,5°
APH-65A-2 Vollständiges Datenblatt auf Anfrage

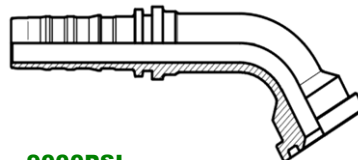

9000PSI

Preßarmatur CAT-9000 Bogen 135°
APH-65A-3 Vollständiges Datenblatt auf Anfrage

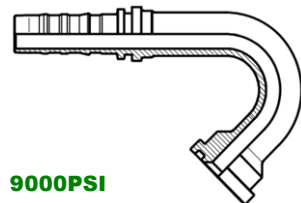

9000PSI

180°-CES-Armatur
APH-66A

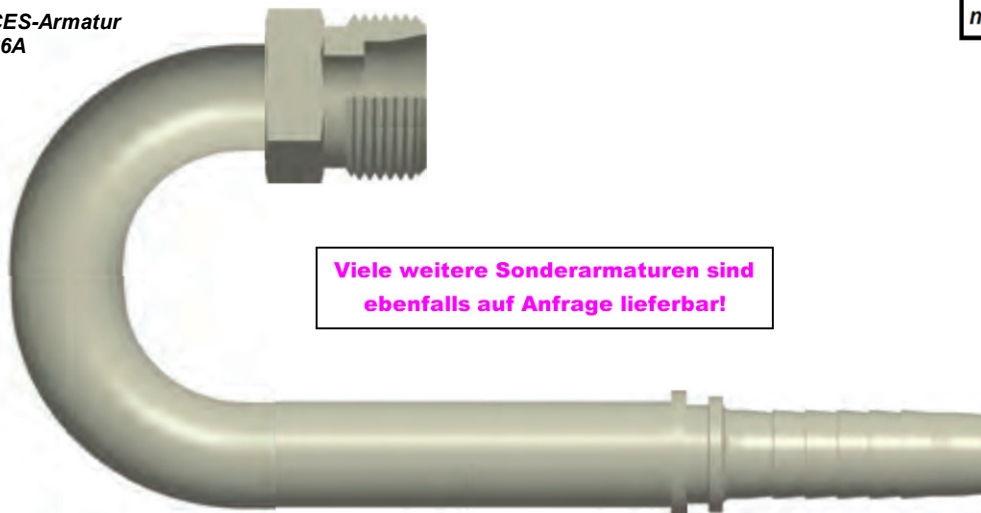

Die Optik kann je
nach Größe abweichen!

Viele weitere Sonderarmaturen sind
ebenfalls auf Anfrage lieferbar!

Press-Fassungen Universal-Baureihe "A"

Typ		NW von/bis	Stahl & INOX Stainless Steel	Katalog Seite
APF-01A	Press-Fassungen Baureihe "A" für 1SN- & 1SC-Schlauch	NW5-NW50	Stahl & V4A	01-48
APF-02A	Press-Fassungen Baureihe "A" für 2SN-, 2SC-, 3SC-Schlauch	NW5-NW50	Stahl & V4A	01-49
APF-03A	Press-Fassungen Baureihe "A" für 4SP-Schlauch & "Superflex"	NW5-NW50	Stahl & V4A	01-50
APF-04A	Press-Fassungen Baureihe "A" für 4SH-Schlauch	NW5-NW50	Stahl & V4A	01-50
APF-05A	Press-Fassungen Baureihe "A" für PTFE - Glattschlauch	NW5-NW38	Stahl & V4A	01-51
APF-06A	Press-Fassungen Baureihe "A" für PTFE - Wellenschlauch	NW5-NW38	Stahl & V4A	01-51
APF-07A	Press-Fassungen Baureihe "A" für Thermoplastik-Schlauch	NW5-NW38	Stahl & V4A	01-52
APF-08A	Press-Fassungen Baureihe "A" für 2TE-Gewebes Schlauch	NW5-NW38	Stahl & V4A	01-53
APH-09A	Press-Fassungen Baureihe "A" für 3TE-Gewebes Schlauch	NW5-NW38	Stahl & V4A	01-53
APF-10A	Press-Fassungen Baureihe "A" für Spiral-Saug-Schlauch R4	NW5-NW38	Stahl & V4A	01-54

Armaturen der Baureihe "A" sind passend für die Schlauchtypen

- 1 SN
- 1 SC
- 2 SN
- 2 SC
- 3 SC
- 4 SP
- Superflex 350bar*
- 4 SH **
- PTFE Glatt 1-lagig
- PTFE Well 1-lagig
- Thermoplastik:**
- 1 Draht
- 2 Draht
- R7
- R8
- Saugschlauch R4
- 1 TE
- 2 TE
- 3 TE

* nur NW20+25

** 4 SH max. bis

4 SP-Druck alle NW

Anhang mit technischen Informationen zu:

APH-11	FAQ's : Wichtige Informationen zu Hydraulik-Schlauchleitungen	01-55
APH-12A	Gewindetabelle zur zylindrischen Hydraulik-Armaturenbaureihe "A"	01-56
APH-13A	BETRIEBSDRUCK-TABELLE zur Armaturenbaureihe "A"	01-57
APH-14A	Freiseite für Notizen	01-58
APH-15A	Montageanleitung für die Preßarmaturenbaureihe "A" bis "G"	01-59ff
APH-16	Anzugsdrehmomente & Normdruckangaben für Hydraulikanschlüsse	01-64ff



Hierzu passende Schlauchtypen finden Sie in unserer Rubrik 01-08 "Hochdruckschläuche".
Fertig konfektionierte HD-Schlauchleitungen sind selbstverständlich ebenfalls lieferbar.

APF-01A Preßfassung-Universal Baureihe "A" - für Schlauchtyp 1SC & 1SN

HD-Preßfassungen passend zur Verwendung mit Preßarmaturen der Universal-Baureihe "A". Bei der Nichtschäl-Ausführung verbleibt das Aussengummi des Schlauches unter der Preßfassung, bei der Schäl-Ausführung wird es vor Verpressung entfernt.
Für die Schlauchtypen: 1SC nach EN 857 & 1SN nach EN 853

- Anschluss-Art: passend für nahezu alle Preßarmaturen der Universalbaureihe "A"
- Betriebsdruck: in Abhängigkeit zu dem verwendeten Schlauch und zum zulässigen Druck des Armaturentyps
- Nennweiten: von NW5 bis NW76 (NW= ca. Innendurchmesser des Schlauches)
- Varianten: NICHTSCHÄL-Ausführung oder SCHÄL-Ausführung (Bezogen auf das Außengummi des Schlauches unter der Fassung)
- Temperatur: in Abhängigkeit zur verwendeten Armatur und zum Schlauch
- Material: Stahl verz. oder EDELSTAHL V4A-AISI 316
- Zusatzinfo: Untenstehende Daten entsprechen den Daten unserer Standardtypen. Es kann vorkommen, dass je nach Verfügbarkeit auch austauschbare Ausweichtypen mit anderen Abmessungen geliefert werden. Es bleibt im Einzelfall zu klären, welche Maße kundenseitig besonders wichtig sind. Eine Preßmaßempfehlung kann jeweils angegeben werden.

Die Optik kann je nach Größe abweichen!

NICHTSCHÄL-Ausführung als KOMBIFASSUNG für 1SN und 1SC													
Normalstahl						Edelstahl V4A - AISI316							
Größe	max. AD	Länge	Code	Bild	Ident Nr. Material Stahl verz.	Größe	max. AD	Länge	Code	Bild	Ident Nr. Material V4A-AISI 316		
NW5	18,5	24,0	131H	A	H	APF-01A-101	NW5	21,0	23,0	-	B	P	APF-01A-201**
NW6	20,0	26,0	131H	A	H	APF-01A-102	NW6	20,2	34,5	-	B	P	APF-01A-202
NW8	22,0	28,0	131H	A	H	APF-01A-103	NW8	22,0	34,5	-	B	P	APF-01A-203
NW10	25,0	28,0	131H	A	H	APF-01A-104	NW10	25,0	35,0	-	B	P	APF-01A-204
NW12	28,0	28,0	131H	A	H	APF-01A-105	NW12	28,0	37,0	-	B	P	APF-01A-205
NW16	32,0	31,0	131H	A	H	APF-01A-106	NW16	32,0	40,0	-	B	P	APF-01A-206
NW19	36,0	38,0	-	A	H	APF-01A-107	NW19	36,0	45,0	-	B	P	APF-01A-207
NW25	44,0	47,5	-	A	H	APF-01A-108	NW25	45,0	50,0	-	B	P	APF-01A-208
NW32	54,0	56,0	-	A	H	APF-01A-109	NW32	55,0	70,0	-	B	P	APF-01A-209
NW38	61,5	66,0	-	A	H	APF-01A-110	NW38	60,0	70,0	-	B	P	APF-01A-210
NW50	75,4	73,0	-	A	H	APF-01A-111	NW50	76,0	80,0	-	B	P	APF-01A-211
NW60	-	-	-	-	-	-	NW60	-	-	-	-	-	-
NW63	88,4	80,0	131H	A	H	APF-01A-113*	NW63	88,4	80,0	-	ohne	H	APF-01A-213
NW76	100,5	90,0	131H	A	H	APF-01A-114*	NW76	100,5	90,0	-	ohne	H	APF-01A-214

* mit * markierte Typen: Nur für 1SC (sowie 2SC) verwendbar

** der mit ** markierte Typ ist nur für 1SN verwendbar

Bild A Stahl



Bild B INOX Stainless Steel



SCHÄL-Ausführung nur verwendbar für Schlauchtyp 1SN													
Normalstahl						Edelstahl V4A - AISI316							
Größe	max. AD	Länge	Code	Bild	Ident Nr. Material Stahl verz.	Größe	max. AD	Länge	Code	Bild	Ident Nr. Material V4A-AISI 316		
NW5	17,5	27,0	-	C	H	APF-01A-301	NW5	18,0	25,0	-	D	T	APF-01A-401
NW6	20,0	30,2	-	C	H	APF-01A-302	NW6	20,0	31,0	-	D	T	APF-01A-402
NW8	22,0	30,7	-	C	H	APF-01A-303	NW8	21,0	31,0	-	D	T	APF-01A-403
NW10	24,0	32,0	-	C	H	APF-01A-304	NW10	24,0	31,0	-	D	T	APF-01A-404
NW12	28,5	34,0	-	C	H	APF-01A-305	NW12	28,0	35,5	-	D	T	APF-01A-405
NW16	32,0	37,0	-	C	H	APF-01A-306	NW16	31,0	36,0	-	D	T	APF-01A-406
NW19	36,0	43,0	-	C	H	APF-01A-307	NW19	35,0	42,5	-	D	T	APF-01A-407
NW25	43,0	50,0	-	C	H	APF-01A-308	NW25	42,0	50,5	-	D	T	APF-01A-408
NW32	52,0	57,0	-	C	H	APF-01A-309	NW32	52,0	59,0	-	D	T	APF-01A-409
NW38	57,0	63,0	-	C	H	APF-01A-310	NW38	58,0	63,0	-	D	T	APF-01A-410
NW50	70,6	78,0	-	C	H	APF-01A-311	NW50	71,0	70,0	-	D	T	APF-01A-411
NW60	-	-	-	-	-	-	NW60	-	-	-	-	-	-
NW63	-	-	-	-	-	-	NW63	-	-	-	-	-	-
NW76	-	-	-	-	-	-	NW76	-	-	-	-	-	-

Bild C Stahl

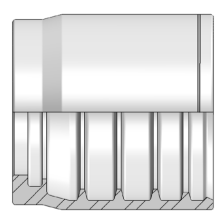
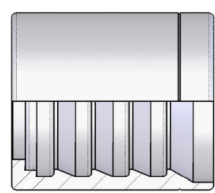

Bild D INOX Stainless Steel



APF-02A Preßfassung-Universal Baureihe "A" - für Schlauchtyp 2SC & 2SN & 3SC

HD-Preßfassungen passend zur Verwendung mit Preßarmaturen der Universal-Baureihe "A". Bei der Nichtschäl-Ausführung verbleibt das Aussengummi des Schlauches unter der Preßfassung, bei der Schäl-Ausführung wird es vor Verpressung entfernt.
Für die Schlauchtypen: **2SC nach EN 857 & 2SN nach EN 853, sowie 3SC-Schlauch**

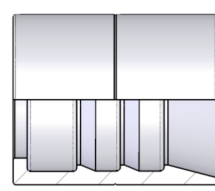
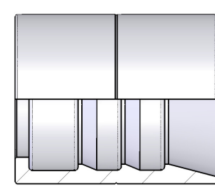
- Anschluss-Art: passend für nahezu alle Preßarmaturen der Universalbaureihe "A"
- Betriebsdruck: in Abhängigkeit zu dem verwendeten Schlauch und zum zulässigen Druck des Armaturentyps
- Nennweiten: von NW5 bis NW76 (NW= ca. Innendurchmesser des Schlauches)
- Varianten: NICHTSCHÄL-Ausführung oder SCHÄL-Ausführung (Bezogen auf das Außengummi des Schlauches unter der Fassung)
- Temperatur: in Abhängigkeit zur verwendeten Armatur und zum Schlauch
- Material: Stahl verz. oder EDELSTAHL V4A-AISI 316
- Zusatzinfo: Untenstehende Daten entsprechen den Daten unserer Standardtypen. Es kann vorkommen, dass je nach Verfügbarkeit auch austauschbare Ausweichtypen mit anderen Abmessungen geliefert werden. Es bleibt im Einzelfall zu klären, welche Maße kundenseitig besonders wichtig sind. Eine Preßmaßempfehlung kann jeweils angegeben werden.

Die Optik kann je nach Größe abweichen!

NICHTSCHÄL-Ausführung als Kombifassung für 2SN und 2SC (nicht für 3SC)

Normalstahl						Edelstahl V4A - AISI316							
Größe	max. AD	Länge	Code	Bild	Ident Nr. Material Stahl verz.	Größe	max. AD	Länge	Code	Bild	Ident Nr. Material V4A-AISI 316		
NW5	21,0	25,3	251H	A	H	APF-02A-101	NW5	20,0	27,0	-	ohne C	APF-02A-201	
NW6	22,0	28,0	251H	A	H	APF-02A-102	NW6	23,0	31,7	-	B	P	APF-02A-202*
NW8	24,0	28,0	251H	A	H	APF-02A-103	NW8	24,0	31,5	-	B	P	APF-02A-203*
NW10	26,0	28,0	251H	A	H	APF-02A-104	NW10	26,0	33,3	-	B	P	APF-02A-204*
NW12	30,0	31,0	251H	A	H	APF-02A-105	NW12	29,0	34,5	-	B	P	APF-02A-205*
NW16	34,0	31,0	251H	A	H	APF-02A-106	NW16	33,0	39,0	-	B	P	APF-02A-206*
NW19	37,0	42,0	321V	A	V	APF-02A-107*	NW19	37,0	44,0	-	B	P	APF-02A-207*
NW25	46,0	51,0	321V	A	V	APF-02A-108*	NW25	46,0	45,7	-	B	P	APF-02A-208*
NW32	59,0	59,0	321V	A	V	APF-02A-109*	NW32	59,0	66,5	-	B**	P	APF-02A-209
NW38	67,0	67,0	321V	A	V	APF-02A-110*	NW38	67,0	67,0	-	B**	P	APF-02A-210
NW50	80,0	72,0	321V	A	V	APF-02A-111*	NW50	80,0	75,0	-	B**	P	APF-02A-211
NW60	-	-	-	-	-	-	NW60	82,5	72,0	-	ohne	P	APF-02A-212
NW63	88,4	80,0	131H	A	H	APF-02A-113**	NW63	89,0	69,0	-	ohne	P	APF-02A-213
NW76	100,5	90,0	131H	A	H	APF-02A-114**	NW76	103,0	75,0	-	ohne	P	APF-02A-214

* mit * markierte Typen: Auch für 1SN verwendbar
** mit ** markierte Typen: Nur für 2SC (sowie 1SC) verwendbar

* mit * markierte Typen: Auch für 1SN verwendbar
** mit ** markierte Typen: ähnlich der Abbildung, nicht 100% gleich

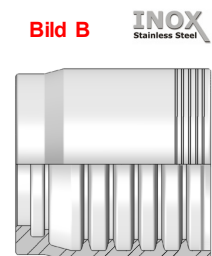

SCHÄL-Ausführung verwendbar für Schlauchtyp 2SN & 3SC (nicht für 2SC)

Normalstahl						Edelstahl V4A - AISI316							
Größe	max. AD	Länge	Code	Bild	Ident Nr. Material Stahl verz.	Größe	max. AD	Länge	Code	Bild	Ident Nr. Material V4A-AISI 316		
NW5	20,0	27,0	-	C	H	APF-02A-301	NW5	20,0	27,0	-	ohne C	APF-02A-401	
NW6	21,0	30,0	-	C	H	APF-02A-302	NW6	22,0	30,0	-	D	T	APF-02A-402
NW8	24,0	30,0	-	C	H	APF-02A-303	NW8	23,0	30,0	-	D	T	APF-02A-403
NW10	25,4	32,0	-	C	H	APF-02A-304	NW10	26,0	31,0	-	D	T	APF-02A-404
NW12	30,0	34,0	-	C	H	APF-02A-305	NW12	30,0	32,0	-	D	T	APF-02A-405
NW16	34,0	37,0	-	C	H	APF-02A-306	NW16	33,0	36,0	-	D	T	APF-02A-406
NW19	38,0	43,0	-	C	H	APF-02A-307	NW19	38,0	42,5	-	D	T	APF-02A-407
NW25	46,0	50,0	-	C	H	APF-02A-308	NW25	46,0	51,0	-	D	T	APF-02A-408
NW32	56,0	59,0	-	C	H	APF-02A-309	NW32	57,0	58,0	-	D	T	APF-02A-409
NW38	62,0	63,0	-	C	H	APF-02A-310	NW38	65,0	62,5	-	D	T	APF-02A-410
NW50	75,0	79,0	-	C	H	APF-02A-311	NW50	79,0	73,5	-	D	T	APF-02A-411
NW60	85,0	75,0	-	ohne	D	APF-02A-312	NW60	-	-	-	-	-	
NW63	95,0	83,7	-	C	H	APF-02A-313	NW63	-	-	-	-	-	
NW76	105,6	94,3	-	C	H	APF-02A-314	NW76	-	-	-	-	-	

Obige Typen auch für 3SC-Schlauch Typ H bis DN25

Bitte bei V4A-Ausführung die Eignung für 3SC im Einzelfall klären!

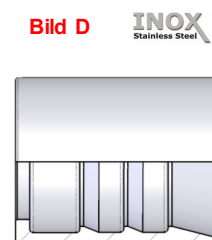
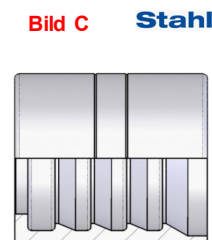

APF-03A Preßfassung-Universal Baureihe "A" - für Schlauchtyp 4SP & "Superflex 350bar"

HD-Preßfassungen passend zur Verwendung mit Preßarmaturen der Universal-Baureihe "A". Der Fassungstyp APF-03A ist eine "Schälfassung", d.h. das Aussengummi des Schlauches unter der Preßfassung, muss vor Verpressung entfernt werden.
Für den Schlauchtyp: 4SP nach EN 856; sowie in NW20&25 auch für "Superflex 350bar" ISO 18752

Die Optik kann je nach Größe abweichen!

- Anschluss-Art: passend für nahezu alle Preßarmaturen der Universalbaureihe "A"
 Betriebsdruck: in Abhängigkeit zu dem verwendeten Schlauch und zum zulässigen Druck des Armaturentyps
 Die Stahlausführung ist in NW19 bis 380bar (=4SP-Plus) und in NW25 bis 350bar zulässig
 Nennweiten: von NW6 bis NW50 (NW= ca. Innendurchmesser des Schlauches)
 Ausführung: SCHÄL-Ausführung (Bezogen auf das Außengummi des Schlauches unter der Fassung)
 Temperatur: in Abhängigkeit zur verwendeten Armatur und zum Schlauch
 Material: Stahl verz. oder EDELSTAHL V4A-AISI 316
 Zusatzinfo: Untenstehende Daten entsprechen den Daten unserer Standardtypen. Es kann vorkommen, dass je nach Verfügbarkeit auch austauschbare Ausweichtypen mit anderen Abmessungen geliefert werden. Es bleibt im Einzelfall zu klären, welche Maße kundenseitig besonders wichtig sind. Eine Preßmaßempfehlung kann jeweils angegeben werden.

Diese Fassungen passen in NW20&25 auch auf unseren Schlauch "Superflex 350"

Normalstahl						
Größe	max. AD	Länge	Code	Bild	Ident Nr. Material Stahl verz.	
NW6	21,0	30,0	401H	A	H	APF-03A-102
NW8	-	-	-	-	-	-
NW10	25,4	33,5	401H	A	H	APF-03A-104
NW12	30,0	36,0	401H	A	H	APF-03A-105
NW16	34,0	40,0	401H	A	H	APF-03A-106
NW19	38,0	45,2	402V	A*	V	APF-03A-107
NW25	46,0	56,0	402V	A*	V	APF-03A-108
NW32	59,0	66,0	-	A*	V	APF-03A-109
NW38	65,0	76,5	-	A*	V	APF-03A-110
NW50	80,0	80,0	-	A*	V	APF-03A-111

Edelstahl V4A - AISI316						
Größe	max. AD	Länge	Code	Bild	Ident Nr. Material V4A-AISI 316	
NW6	22,0	34,5	-	B	P	APF-03A-202
NW8	-	-	-	-	-	-
NW10	26,0	35,0	-	B	P	APF-03A-204
NW12	30,0	37,0	-	B	P	APF-03A-205
NW16	33,0	40,0	-	B	P	APF-03A-206
NW19	38,0	45,0	-	B	P	APF-03A-207
NW25	46,0	50,0	-	B	P	APF-03A-208
NW32	58,0	70,0	-	B	P	APF-03A-209
NW38	64,0	70,0	-	B	P	APF-03A-210
NW50	76,0	80,0	-	B	P	APF-03A-211

Bild A Stahl



Bild B INOX Stainless Steel



* mit * markierte Typen: ähnlich der Abbildung, nicht 100% gleich

APF-04A Preßfassung-Universal Baureihe "A" - für Schlauchtyp 4SH (max. 4SP-Druck)

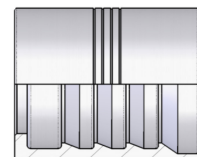
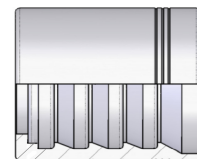
HD-Preßfassungen passend zur Verwendung mit Preßarmaturen der Universal-Baureihe "A". Der Fassungstyp APF-04A ist eine "Schälfassung", d.h. das Aussengummi des Schlauches unter der Preßfassung, muss vor Verpressung entfernt werden.
Für den Schlauchtyp: 4SH nach EN 856

- Anschluss-Art: passend für nahezu alle Preßarmaturen der Universalbaureihe "A"
 Betriebsdruck: ACHTUNG, bei dieser Fassung ist der max. zulässige BD limitiert auf den maximalen Betriebsdruck eines entsprechenden 4SP-Schlauches der gleichen Nennweite! Darüber hinaus ist der max. BD des gewünschten Armaturentyps zu beachten.
 Um den vollen Betriebsdruck des 4SH-Schlauches "fahren" zu können, verwenden Sie bitte die Armaturenreihe "B" = Interlock
 Nennweiten: von NW20 bis NW50 (NW= ca. Innendurchmesser des Schlauches)
 Ausführung: SCHÄL-Ausführung (Bezogen auf das Außengummi des Schlauches unter der Fassung)
 Temperatur: in Abhängigkeit zur verwendeten Armatur und zum Schlauch
 Material: Stahl verz. oder EDELSTAHL V4A-AISI 316
 Zusatzinfo: Untenstehende Daten entsprechen den Daten unserer Standardtypen. Es kann vorkommen, dass je nach Verfügbarkeit auch austauschbare Ausweichtypen mit anderen Abmessungen geliefert werden. Es bleibt im Einzelfall zu klären, welche Maße kundenseitig besonders wichtig sind. Eine Preßmaßempfehlung kann jeweils angegeben werden.

Bild C Stahl



Bild D INOX Stainless Steel



Normalstahl						
Größe	max. AD	Länge	Code	Bild	Ident Nr. Material Stahl verz.	
NW19	38,0	45,2	402V	C	V	APF-04A-107
NW25	46,0	56,0	402V	C	V	APF-04A-108
NW32	52,0	66,0	455V	C	V	APF-04A-109
NW38	62,0	76,5	455V	C	V	APF-04A-110
NW50	75,0	80,0	455V	C	V	APF-04A-111

Edelstahl V4A - AISI316						
Größe	max. AD	Länge	Code	Bild	Ident Nr. Material V4A-AISI 316	
NW19	38,0	43,0	-	ohne	H	APF-04A-207
NW25	46,0	60,0	-	ohne	H	APF-04A-208
NW32	52,0	66,0	-	D	H	APF-04A-209
NW38	62,0	76,5	-	D	H	APF-04A-210
NW50	75,0	79,8	-	D	H	APF-04A-211

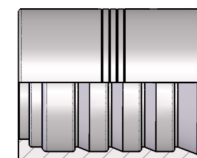
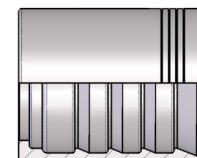
APF-05A | Preßfassung-Universal Baureihe "A" - für Schlauchtyp PTFE-glatt 1x Geflecht

HD-Preßfassungen passend zur Verwendung mit Preßarmaturen der Universal-Baureihe "A". Der Fassungstyp APF-05A ist eine "Nichtschälfassung", d.h. die Schlauchdecke muss nicht bearbeitet werden. Fachgerechtes Arbeiten wird vorausgesetzt.
Für den Schlauchtyp: PTFE-Glattschlauch mit einer VA-Umflechtung (z.B. gemäß SAE 100 R4)

- Anschluss-Art: passend für nahezu alle Preßarmaturen der Universalbaureihe "A"
 Betriebsdruck: in Abhängigkeit vom Schlauch und dem zulässigen Druck der Armatur
 Info: Bei PTFE-Schläuchen immer die Temperatur-Druckabschlagstabelle beachten!
 Nennweiten: (NW3 siehe rechts) untere von NW5 bis NW25 (NW= ca. Innendurchmesser des Schlauches)
 Ausführung: Nichtschäl-Ausführung
 Temperatur: in Abhängigkeit zur verwendeten Armatur und zum Schlauch (PTFE-Temperatur-Druckabschlagstabelle beachten!)
 Material: Stahl verz. oder EDELSTAHL V4A-AISI 316
 Zusatzinfo: Untenstehende Daten entsprechen den Daten unserer Standardtypen. Es kann vorkommen, dass je nach Verfügbarkeit auch austauschbare Ausweichtypen mit anderen Abmessungen geliefert werden. Es bleibt im Einzelfall zu klären, welche Maße kundenseitig besonders wichtig sind. Eine Preßmaßempfehlung kann jeweils angegeben werden.

WICHTIG:
Fassungen und Armaturen für PTFE-Schläuche NW3 siehe Armaturenbaureihe "D" in Rubrik 02-03

Normalstahl					
Größe	max. AD	Länge	Code	Bild	Ident Nr. Material Stahl verz.
NW5	14,0	26,0	PG105	A E	APF-05A-101
NW6	15,0	30,0	PG106	A E	APF-05A-102
NW8	17,0	30,0	PG108	A E	APF-05A-103
NW10	19,0	32,0	PG110	A E	APF-05A-104
NW12	24,0	34,0	PG112	A E	APF-05A-105
NW16	28,0	37,0	PG116	A E	APF-05A-106
NW19	30,0	41,0	-	A E	APF-05A-107
NW25	38,0	45,0	-	A E	APF-05A-108

Edelstahl V4A - AISI316					
Größe	max. AD	Länge	Code	Bild	Ident Nr. Material V4A-AISI 316
NW5	12,0	24,5	PGVA105	B P	APF-05A-201
NW6	14,0	33,0	PGVA106	B P	APF-05A-202
NW8	17,0	33,0	PGVA108	B P	APF-05A-203
NW10	19,0	33,0	PGVA110	B P	APF-05A-204
NW12	23,0	35,0	PGVA112	B P	APF-05A-205
NW16	27,0	38,0	PGVA116	B P	APF-05A-206
NW19	30,0	44,0	-	B P	APF-05A-207
NW25	37,0	50,0	-	B P	APF-05A-208

Bild A Stahl



Bild B INOX
Stainless Steel



APF-06A | Preßfassung-Universal Baureihe "A" - für Schlauchtyp PTFE-KOMBIFASSUNG

HD-Preßfassungen passend zur Verwendung mit Preßarmaturen der Universal-Baureihe "A". Der Fassungstyp APF-06A ist eine "Nichtschälfassung", d.h. die Schlauchdecke muss nicht bearbeitet werden. Fachgerechtes Arbeiten wird vorausgesetzt.
Für die Schlauchtypen: 2x umflochtener PTFE-Glattschlauch STE-03 UND PTFE-WELLSchlauch STE-06

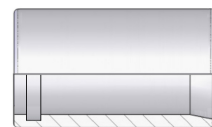
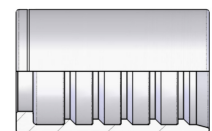
- Anschluss-Art: passend für nahezu alle Preßarmaturen der Universalbaureihe "A"
 Für Schlauch: für 2x umflochtenen PTFE-Glattschlauch Typ STE-03 **UND** für 1x umflochtenen PTFE-Wellschlauch Typ STE06
 Betriebsdruck: in Abhängigkeit vom Schlauch und dem zulässigen Druck der Armatur (PTFE-Temperatur-Druckabschlagstabelle beachten!)
 Nennweiten: von NW6 bis NW50 (NW= ca. Innendurchmesser des Schlauches)
 Ausführung: Nichtschäl-Ausführung
 Temperatur: in Abhängigkeit zur verwendeten Armatur und zum Schlauch (PTFE-Temperatur-Druckabschlagstabelle beachten!)
 Material: Stahl verz. oder EDELSTAHL V4A-AISI 316
 Zusatzinfo: Untenstehende Daten entsprechen den Daten unserer Standardtypen. Es kann vorkommen, dass je nach Verfügbarkeit auch austauschbare Ausweichtypen mit anderen Abmessungen geliefert werden. Es bleibt im Einzelfall zu klären, welche Maße kundenseitig besonders wichtig sind. Eine Preßmaßempfehlung kann jeweils angegeben werden.

Die Optik kann je nach Größe abweichen!

Normalstahl					
Größe	max. AD	Länge	Code	Bild	Ident Nr. Material Stahl verz.
NW5	-	-	-	-	-
NW6	18,0	30,0	PW106	C I	APF-06A-102
NW8	20,0	32,0	PW108	C I	APF-06A-103
NW10	23,5	32,0	PW110	C I	APF-06A-104
NW12	26,3	34,7	PW112	C I	APF-06A-105
NW16	30,0	37,5	PW116	C I	APF-06A-106
NW19	34,3	42,0	PW120	C I	APF-06A-107
NW25	40,6	50,0	PW125	C I	APF-06A-108
NW32	51,0	63,0	-	C I	APF-06A-109
NW38	55,3	58,5	-	ohne V	APF-06A-110
NW50	69,0	72,0	-	ohne V	APF-06A-111

Edelstahl V4A - AISI316					
Größe	max. AD	Länge	Code	Bild	Ident Nr. Material V4A-AISI 316
NW5	-	-	-	-	-
NW6	18,0	33,0	PWVA106	D P	APF-06A-202
NW8	20,0	33,0	PWVA108	D P	APF-06A-203
NW10	23,5	33,0	PWVA110	D P	APF-06A-204
NW12	26,3	35,0	PWVA112	D P	APF-06A-205
NW16	30,0	38,0	PWVA116	D P	APF-06A-206
NW19	34,3	44,0	PWVA120	D P	APF-06A-207
NW25	40,6	50,0	PWVA125	D P	APF-06A-208
NW32	51,0	66,0	-	D P	APF-06A-209
NW38	55,0	63,0	-	ohne C	APF-06A-210
NW50	69,0	70,0	-	ohne C	APF-06A-211

Bild C Stahl



Bild D INOX
Stainless Steel



APF-07A | Preßfassung-Universal Baureihe "A" - für Thermoplastikschlauch

HD-Preßfassungen passend zur Verwendung mit Preßarmaturen der Universal-Baureihe "A". Die Fassungstypen APF-07A sind "Nichtschäl Fassungen", d.h. die Schlauchdecke muss nicht bearbeitet werden. Fachgerechtes Arbeiten wird vorausgesetzt.

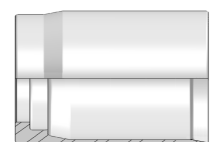
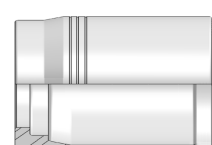
Für die Schlauchtypen: Thermoplastik-HD-Schläuche mit Stahl- oder synthetischen Druckeinlagen

Anschluss-Art: passend für nahezu alle Preßarmaturen der Universalbaureihe "A"

Betriebsdruck: in Abhängigkeit zu dem verwendeten Schlauch und zum zulässigen Druck des Armaturentyps

Nennweiten: von NW5 bis NW25 (NW= ca. Innendurchmesser des Schlauches)

Ausführung: Nichtschäl-Ausführung

Temperatur: in Abhängigkeit zur verwendeten Armatur und zum Schlauch

Material: Stahl verz. oder EDELSTAHL V4A-AISI 316

Zusatzinfo: Untenstehende Daten entsprechen den Daten unserer Standardtypen. Es kann vorkommen, dass je nach Verfügbarkeit auch austauschbare Ausweichtypen mit anderen Abmessungen geliefert werden. Es bleibt im Einzelfall zu klären, welche Maße kundenseitig besonders wichtig sind. Eine Preßmaßempfehlung kann jeweils angegeben werden.

Die Optik kann je nach Größe abweichen!

Für Schlauch: "Thermoplast-R1" mit 1x Stahlgeflechtseinlage												
Normalstahl						Edelstahl V4A - AISI316						
Größe	max. AD	Länge	Code	Bild	Ident Nr. Material Stahl verz.	Größe	max. AD	Länge	Code	Bild	Ident Nr. Material V4A-AISI 316	
NW5	15,0	26,0	OS105	ohne	S	APF-07A-101	NW5	14,6	31,8	-	B I	APF-07A-201
NW6	19,0	23,0	OS106	A	S	APF-07A-102	NW6	16,5	30,5	-	B I	APF-07A-202
NW8	20,0	27,5	OS108	A	S	APF-07A-103	NW8	20,0	30,5	-	B I	APF-07A-203
NW10	23,0	30,0	OS110	A	S	APF-07A-104	NW10	21,0	32,0	-	B I	APF-07A-204
NW12	26,5	32,0	OS112	A	S	APF-07A-105	NW12	24,0	36,5	-	B I	APF-07A-205
NW16	32,0	35,0	-	ohne	S	APF-07A-106	NW16	29,4	38,9	-	B I	APF-07A-206
NW19	36,0	40,0	-	ohne	S	APF-07A-107	NW19	30,1	44,4	-	B I	APF-07A-207
NW25	45,0	50,0	-	ohne	S	APF-07A-108	NW25	-	-	-	B I	APF-07A-208

Bild A Stahl



Bild B INOX Stainless Steel



Für Schlauch: "Thermoplast-R2" mit 2x Stahlgeflechtseinlagen												
Normalstahl						Edelstahl V4A - AISI316						
Größe	max. AD	Länge	Code	Bild	Ident Nr. Material Stahl verz.	Größe	max. AD	Länge	Code	Bild	Ident Nr. Material V4A-AISI 316	
NW5	-	-	-	-	-	-	NW5	-	-	-	-	-
NW6	22,0	26,0	-	C	S	APF-07A-302	NW6	20,6	30,0	-	D I	APF-07A-402
NW8	24,0	27,5	-	C	S	APF-07A-303	NW8	-	-	-	-	-
NW10	26,0	30,0	-	C	S	APF-07A-304	NW10	23,0	33,3	-	D I	APF-07A-404
NW12	30,0	32,5	-	C	S	APF-07A-305	NW12	26,2	36,5	-	D I	APF-07A-405
NW16	34,0	35,0	-	C	S	APF-07A-306	NW16	29,4	38,9	-	D I	APF-07A-406
NW19	38,0	40,0	-	C	S	APF-07A-307	NW19	-	-	-	-	-
NW25	-	-	-	-	-	-	NW25	-	-	-	-	-

Bild C Stahl

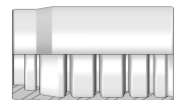
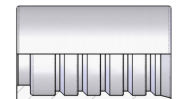

Bild D INOX Stainless Steel



Für Schlauch: "Thermoplast-R7" mit Polyester einlagen												
Normalstahl						Edelstahl V4A - AISI316						
Größe	max. AD	Länge	Code	Bild	Ident Nr. Material Stahl verz.	Größe	max. AD	Länge	Code	Bild	Ident Nr. Material V4A-AISI 316	
NW5	15,0	26,0	-	E	S	APF-07A-501	NW5	14,0	26,5	-	F P	APF-07A-601
NW6	17,0	29,0	-	E	S	APF-07A-502	NW6	18,0	34,5	-	F P	APF-07A-602
NW8	20,0	30,5	-	E	S	APF-07A-503	NW8	19,0	34,5	-	F P	APF-07A-603
NW10	22,0	32,0	-	E	S	APF-07A-504	NW10	22,0	35,0	-	F P	APF-07A-604
NW12	27,0	32,5	-	E	S	APF-07A-505	NW12	25,0	37,0	-	F P	APF-07A-605
NW16	31,0	37,0	-	E	S	APF-07A-506	NW16	30,0	40,0	-	F P	APF-07A-606
NW19	34,5	41,0	-	E	S	APF-07A-507	NW19	33,0	45,0	-	F P	APF-07A-607
NW25	40,0	50,0	-	E	S	APF-07A-508	NW25	40,0	50,0	-	F P	APF-07A-608

Bild E Stahl

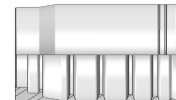
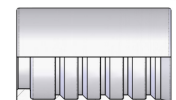

Bild F INOX Stainless Steel



Für Schlauch: "Thermoplast-R8" mit Aramideinlagen												
Normalstahl						Edelstahl V4A - AISI316						
Größe	max. AD	Länge	Code	Bild	Ident Nr. Material Stahl verz.	Größe	max. AD	Länge	Code	Bild	Ident Nr. Material V4A-AISI 316	
NW5	15,0	26,0	-	G	S	APF-07A-701	NW5	14,0	26,5	-	H P	APF-07A-801
NW6	17,0	29,0	-	G	S	APF-07A-702	NW6	18,0	34,5	-	H P	APF-07A-802
NW8	20,0	30,5	-	G	S	APF-07A-703	NW8	19,0	34,5	-	H P	APF-07A-803
NW10	22,0	32,0	-	G	S	APF-07A-704	NW10	22,0	35,0	-	H P	APF-07A-804
NW12	27,0	32,5	-	G	S	APF-07A-705	NW12	25,0	37,0	-	H P	APF-07A-805
NW16	31,0	37,0	-	G	S	APF-07A-706	NW16	30,0	40,0	-	H P	APF-07A-806
NW19	34,5	41,0	-	G	S	APF-07A-707	NW19	33,0	45,0	-	H P	APF-07A-807
NW25	43,0	52,0	-	G	S	APF-07A-708	NW25	40,0	50,0	-	H P	APF-07A-808

Bild G Stahl

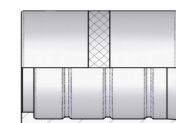
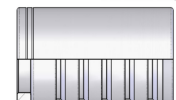

Bild H INOX Stainless Steel



APF-08A | Preßfassung-Universal Baureihe "A" - für Schlauchtyp 2TE

HD-Preßfassungen passend zur Verwendung mit Preßarmaturen der Universal-Baureihe "A". Der Fassungstyp APF-08A ist eine "Nichtschälfassung", d.h. die Schlauchdecke muss nicht bearbeitet werden. Fachgerechtes Arbeiten wird vorausgesetzt.

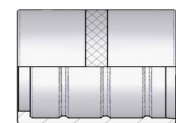
Für den Schlauchtyp: Geflechts-Schlauch 2TE nach EN 854

- Anschluss-Art: passend für nahezu alle Preßarmaturen der Universalbaureihe "A"
- Betriebsdruck: in Abhängigkeit vom verwendeten Schlauch und dem zulässigen Druck des Armaturentyps
- Nennweiten: von NW6 bis NW50 (NW= ca. Innendurchmesser des Schlauches)
- Ausführung: Nichtschäl-Ausführung
- Temperatur: in Abhängigkeit zur verwendeten Armatur und zum Schlauch
- Material: Stahl verz. oder EDELSTAHL V4A-AISI 316
- Zusatzinfo: Untenstehende Daten entsprechen den Daten unserer Standardtypen. Es kann vorkommen, dass je nach Verfügbarkeit auch austauschbare Ausweichtypen mit anderen Abmessungen geliefert werden. Es bleibt im Einzelfall zu klären, welche Maße kundenseitig besonders wichtig sind. Eine Preßmaßempfehlung kann jeweils angegeben werden.

WICHTIG: Die Normalstahl-Ausführung ist auch für 1TE einsetzbar!

Normalstahl*					
Größe	max. AD	Länge	Code	Bild	Ident Nr. Material Stahl verz.
NW6	18,0	30,0	-	A V	APF-08A-102
NW8	20,0	30,0	-	A V	APF-08A-103
NW10	22,0	32,0	-	A V	APF-08A-104
NW12	26,0	34,0	-	A V	APF-08A-105
NW16	30,0	37,0	-	A V	APF-08A-106
NW19	33,0	42,0	-	A V	APF-08A-107
NW25	41,0	51,0	-	A V	APF-08A-108
NW32	48,0	57,0	-	A V	APF-08A-109
NW38	56,0	66,0	-	A V	APF-08A-110
NW50	68,0	70,0	-	A V	APF-08A-111

Edelstahl V4A - AISI316					
Größe	max. AD	Länge	Code	Bild	Ident Nr. Material V4A-AISI 316
NW6	20,0	34,5	-	B P	APF-08A-202
NW8	22,0	34,5	-	B P	APF-08A-203
NW10	25,0	35,0	-	B P	APF-08A-204
NW12	28,0	37,0	-	B P	APF-08A-205
NW16	32,0	40,0	-	B P	APF-08A-206
NW19	36,0	45,0	-	B P	APF-08A-207
NW25	45,0	50,0	-	B P	APF-08A-208
NW32	55,0	70,0	-	B P	APF-08A-209
NW38	60,0	70,0	-	B P	APF-08A-210
NW50	76,0	80,0	-	B P	APF-08A-211

Bild A Stahl



Bild B INOX
Stainless Steel



* die Normalstahlausführung ist auch für 1TE einsetzbar.

APF-09A | Preßfassung-Universal Baureihe "A" - für Schlauchtyp 3TE

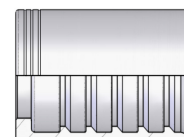
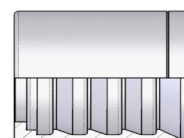
HD-Preßfassungen passend zur Verwendung mit Preßarmaturen der Universal-Baureihe "A". Der Fassungstyp APF-09A ist eine "Nichtschälfassung", d.h. die Schlauchdecke muss nicht bearbeitet werden. Fachgerechtes Arbeiten wird vorausgesetzt.

Für den Schlauchtyp: Geflechts-Schlauch 3TE nach EN 854

- Anschluss-Art: passend für nahezu alle Preßarmaturen der Universalbaureihe "A"
- Betriebsdruck: in Abhängigkeit zu dem verwendeten Schlauch und zum zulässigen Druck des Armaturentyps
- Nennweiten: von NW6 bis NW50 (NW= ca. Innendurchmesser des Schlauches)
- Ausführung: Nichtschäl-Ausführung
- Temperatur: in Abhängigkeit zur verwendeten Armatur und zum Schlauch (Druckabschlagstabelle beachten!)
- Material: Stahl verz. oder EDELSTAHL V4A-AISI 316
- Zusatzinfo: Untenstehende Daten entsprechen den Daten unserer Standardtypen. Es kann vorkommen, dass je nach Verfügbarkeit auch austauschbare Ausweichtypen mit anderen Abmessungen geliefert werden. Es bleibt im Einzelfall zu klären, welche Maße kundenseitig besonders wichtig sind. Eine Preßmaßempfehlung kann jeweils angegeben werden.

Die Optik kann je nach Größe abweichen!

Normalstahl					
Größe	max. AD	Länge	Code	Bild	Ident Nr. Material Stahl verz.
NW6	19,0	29,0	-	C S	APF-09A-102
NW8	22,0	30,0	-	C S	APF-09A-103
NW10	24,0	31,0	-	C S	APF-09A-104
NW12	28,5	34,0	-	C S	APF-09A-105
NW16	32,0	36,0	-	C S	APF-09A-106
NW19	38,0	42,0	-	C S	APF-09A-107
NW25	46,0	50,0	-	C S	APF-09A-108
NW32	52,0	57,0	-	C S	APF-09A-109
NW38	62,0	60,0	-	C S	APF-09A-110
NW50	75,0	75,0	-	C S	APF-09A-111

Edelstahl V4A - AISI316					
Größe	max. AD	Länge	Code	Bild	Ident Nr. Material V4A-AISI 316
NW6	22,0	34,5	-	D P	APF-09A-202
NW8	24,0	34,5	-	D P	APF-09A-203
NW10	26,0	35,0	-	D P	APF-09A-204
NW12	30,0	37,0	-	D P	APF-09A-205
NW16	33,0	40,0	-	D P	APF-09A-206
NW19	38,0	45,0	-	D P	APF-09A-207
NW25	46,0	50,0	-	D P	APF-09A-208
NW32	55,0	70,0	-	D P	APF-09A-209
NW38	60,0	70,0	-	D P	APF-09A-210
NW50	76,0	80,0	-	D P	APF-09A-211

Bild C Stahl



Bild D INOX
Stainless Steel



APF-10A Preßfassung-Universal Baureihe "A" - für Hydraulik-Saugschlauch SAE100-R4

HD-Preßfassungen passend zur Verwendung mit Preßarmaturen der Universal-Baureihe "A". Der Fassungstyp APF-10A ist eine "Nichtschälfassung", d.h. die Schlauchdecke muss nicht bearbeitet werden. Fachgerechtes Arbeiten wird vorausgesetzt.

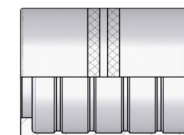
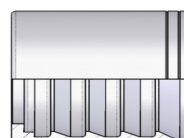
Für den Schlauchtyp: Hydraulik-Saugschlauch SAE100 R4 (nur für Ausführung "Glatte Decke")

- Anschluss-Art: passend für nahezu alle Preßarmaturen der Universalbaureihe "A"
- Betriebsdruck: in Abhängigkeit zu dem verwendeten Schlauch und zum zulässigen Druck des Armaturentyps
- Nennweiten: von NW20 bis NW102 (NW= ca. Innendurchmesser des Schlauches)
- Ausführung: Nichtschäl-Ausführung
- WICHTIG: Diese Fassungen sind nur für die Schlauchausführung "GLATTE Decke" geeignet (NICHT für gewellte Decke).
- Temperatur: in Abhängigkeit zur verwendeten Armatur und zum Schlauch
- Material: Stahl verz. oder EDELSTAHL V2A-AISI 304 (Achtung, hier "nur" V2A lieferbar)
- Zusatzinfo: Untenstehende Daten entsprechen den Daten unserer Standardtypen. Es kann vorkommen, dass je nach Verfügbarkeit auch austauschbare Ausweichtypen mit anderen Abmessungen geliefert werden. Es bleibt im Einzelfall zu klären, welche Maße kundenseitig besonders wichtig sind. Eine Preßmaßempfehlung kann jeweils angegeben werden.

Die Optik kann je nach Größe abweichen!

Normalstahl					
Größe	max. AD	Länge	Code	Bild	Ident Nr. Material Stahl verz.
NW6	-	-	-	-	-
NW8	-	-	-	-	-
NW10	-	-	-	-	-
NW12	-	-	-	-	-
NW16	-	-	-	-	-
NW19	38,0	40,0	-	A S	APF-10A-107
NW25	43,0	42,0	-	A S	APF-10A-108
NW32	54,0	50,0	-	A S	APF-10A-109
NW38	60,0	50,0	-	A S	APF-10A-110
NW50	73,0	50,5	-	A S	APF-10A-111
NW63	88,0	67,0	-	A S	APF-10A-112
NW76	100,0	67,0	-	A S	APF-10A-113
NW102	127,0	96,0	-	A Y	APF-10A-114

Edelstahl V2A - AISI304					
Größe	max. AD	Länge	Code	Bild	Ident Nr. Material V2A-AISI 304
NW6	-	-	-	-	-
NW8	-	-	-	-	-
NW10	-	-	-	-	-
NW12	-	-	-	-	-
NW16	-	-	-	-	-
NW19	37,0	42,0	-	B Y	APF-10A-207
NW25	43,0	42,0	-	B Y	APF-10A-208
NW32	50,0	50,0	-	B Y	APF-10A-209
NW38	58,0	50,0	-	B Y	APF-10A-210
NW50	71,0	49,0	-	B Y	APF-10A-211
NW63	86,5	63,0	-	B Y	APF-10A-212
NW76	100,5	67,0	-	B Y	APF-10A-213
NW102	127,0	96,0	-	B Y	APF-10A-214

Bild A Stahl



Bild B INOX
Stainless Steel



Weitere Preßfassungstypen, wie zum Beispiel: INTERLOCK-Fassungen, MINIMESS-Fassungen, PTFE-DN3-Fassungen, 700bar-Thermoplastik-Fassungen, und andere, finden Sie in den nachfolgenden Rubriken

APH-11: FAQ's zum Thema: Hydraulikschlauchleitungen

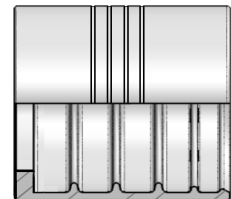
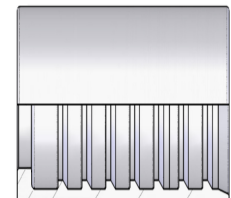
1) Haftung

Wer Hydraulikschläuche mit Preßarmaturen verpresst ist im rechtlichen Sinne "Hersteller" der anschließend entstehenden "Hydraulikschlauch-Leitung"! Der Hersteller haftet infolge dessen für fehlerhafte Verarbeitung und eventuell hierdurch entstehende Schäden (Personenschäden, Umweltschäden, Sachschäden, etc.) Es wird empfohlen solche Tätigkeiten ggf. bei der Haftpflichtversicherung anzuzeigen.



2) Schulung des Verpress-Personals

Resultierend aus dem obenstehenden Punkt 1) ist es notwendig, dass der "Verpress-Monteur" bezüglich aller technisch und rechtlich relevanten Punkte, theoretisch und praktisch vor Beginn seiner späteren Verpress-Tätigkeit, intensiv geschult wird! Eine technische Ausbildung in einem Metallberuf ist zusätzlich in jedem Falle zu empfehlen. Es wird empfohlen, zusätzlich regelmäßige Ausfrischungs-Unterweisungen durchzuführen.



3) Verwendungsfristen (gemäß DGUV-113-020)

VOR der Verpressung darf das Schlauch-Material maximal 4 Jahre alt sein. AB der Verpressung darf die Schlauchleitung maximal 6 Jahre betrieben werden ODER, die Schlauchleitung darf maximal 2 Jahre gelagert werden und darf anschließend maximal 4 Jahre verwendet werden. Jedwede Zwischenlösung ist ebenfalls zulässig (z.B. 1 Jahr Lagerung; 5 Jahre Einsatz)

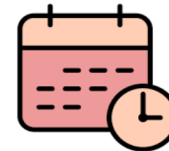

4) Gefährdungsbeurteilung & wiederkehrende Prüfung

Hydraulikschlauchleitungen sind gemäß Betriebs-Sicherheitsverordnung Arbeitsmittel! Für Arbeitsmittel hat der Betreiber unbedingt eine Gefährdungsbeurteilung zu erstellen. Muster-Gefährdungsbeurteilung siehe: www.schmitzsiegen.de - "wichtige Informationen" Darüber hinaus sind Hydraulikschlauchleitungen je nach Belastungsgrad in unterschiedlichen Zeitabständen von befähigten Personen zu prüfen.



5) Fachgerechte Verlegung

Für Hydraulikschlauchleitungen sind unbedingt besondere Verlegearten zu beachten. Ebenso darf der kleinste Biegeradius gemäß Herstellangabe nicht unterschritten werden! Muster-Abbildungen finden Sie in der "Betriebsanleitung für Hydraulikschlauchleitungen" unter www.schmitzsiegen.de - "wichtige Informationen" Bei Nichtbeachten dieser Verlegevorschriften erlischt jegliche Gewährleistung



6) Betriebsanleitung für Hydraulik-Schlauchleitungen

Über die Informationen in dieser Kurzübersicht hinaus, sind die Anweisungen und Betreiberinformationen gemäß unserer "Betriebsanleitung für Hydraulikschlauchleitungen" zum sicheren & zuverlässigen Betrieb von Hydraulikschlauchleitungen unbedingt zu beachten. Diese Betriebsanleitung steht als Download unter www.schmitzsiegen.de - "wichtige Informationen" jederzeit kostenlos zur Verfügung (es ist immer die aktuelle Online-Version gültig).



7) Besonderheiten zum Thema Hydraulik-Schlauchleitungen

An dieser Stelle sei hervorgehoben, dass bei bestimmten speziellen Anwendungen aufgrund der unter Umständen, extrem schädigenden Einsatzparameter, von uns jede Haftung und Gewährleistung ausgeschlossen ist. Diese Anwendungen sind in unserer Betriebsanleitung für Hydraulikschlauchleitungen im Einzelnen aufgeführt. Beispiele: "Hammerbetrieb" (hochdynamische Anwendungen), Einsatz im Kabelschlepp, etc.



8) Weiterführende Literatur

Auch für den Ein- und Ausbau von Hydraulikschlauchleitungen gelten besondere Vorschriften zur Schadenprävention: Siehe Informationsschrift: DGUV 209-070 Als grundlegende Schriften zu Herstellung und Betrieb von Hydraulikschlauchleitungen empfehlen wir die DIN 20066 sowie die DGUV-113-020 und die entsprechenden Hydraulikschlauch-Normen. In Anhang der obigen Regelwerke sind jeweils viele weitere Norm-Querverweise aufgeführt, deren Studium an dieser Stelle ebenfalls empfohlen wird. Auf den nächsten Seiten dieses Kataloges finden Sie weiterhin Informationen zu:

- Gewindetabelle zylindrisch (Zuordnung Gewindegröße zu Hydraulik-Armaturenbaureihe A)
- Betriebsdrucktabelle zur Pressarmaturenbaureihe A (nicht zwingend gleich den Normdrücken)
- Montageanleitung für Hydraulikschlauchleitungen Baureihe A (mit & ohne Außenschälung)
- Anzugsdrehmomente und Normdruckangaben (Druckangaben nicht zwingend gleich zur Baureihe A)



Armaturen-Gruppe A01-L CEL, DKOL, BEL		
Abbildung: A Seite: 01-04 bis 01-08		
Bezeichnung	AD (mm)	Kernd. (mm)
M12x1,5	12,0	10,5
M14x1,5	14,0	12,5
M16x1,5	16,0	14,5
M18x1,5	18,0	16,5
M22x1,5	22,0	20,5
M26x1,5	26,0	24,5
M30x2	30,0	28,0
M36x2	36,0	34,0
M45x2	45,0	43,0
M52x2	52,0	50,0

Armaturen-Gruppe A01-S CES, DKOS, BES		
Abbildung: A Seite: 01-09 bis 01-13		
Bezeichnung	AD (mm)	Kernd. (mm)
M12x1,5	12,0	10,5
M14x1,5	14,0	12,5
M16x1,5	16,0	14,5
M18x1,5	18,0	16,5
M22x1,5	22,0	20,5
M26x1,5	26,0	24,5
M30x2	30,0	28,0
M36x2	36,0	34,0
M45x2	45,0	43,0
M52x2	52,0	50,0
M68x2	68,0	66,0

Armaturen-Gruppe A02 AGM, DKM		
Abbildung: B Seite: 01-14 bis 01-15		
Bezeichnung	AD (mm)	Kernd. (mm)
M10x1	10,0	9,0
M12x1,5	12,0	10,5
M14x1,5	14,0	12,5
M16x1,5	16,0	14,5
M18x1,5	18,0	16,5
M20x1,5	20,0	18,5
M22x1,5	22,0	20,5
M24x1,5	24,0	22,5
M26x1,5	26,0	24,5
M27x1,5	27,0	25,5
M30x1,5	30,0	28,5
M38x1,5	38,0	36,5
M45x1,5	45,0	43,5
M52x1,5	52,0	50,5
M65x2	65,0	63,0
M78x2	78,0	76,0
M90x2	90,0	88,0
M100x2	100,0	98,0

Armaturen-Gruppe APH43A ÜM-NPSM-Gewinde (Farb)		
Abbildung: B Seite: 01-50		
Bezeichnung	AD (mm)	Kernd. (mm)
1/4" NPSM	13,7	12,2
3/8" NPSM	17,1	15,5
1/2" NPSM	21,3	19,2

Armaturen-Gruppe A05 AGR, DKR, DKOR, (AGN)		
Abbildung: B Seite: 01-23 bis 01-26		
Bezeichnung	AD (mm)	Kernd. (mm)
G 1/8"	9,7	8,5
G 1/4"	13,1	11,4
G 3/8"	16,6	14,9
G 1/2"	20,9	18,6
G 5/8"	22,9	20,5
G 3/4"	26,4	24,1
G 1"	33,2	30,2
G 1 1/4"	41,9	38,9
G 1 1/2"	47,8	44,8
G 2"	59,6	56,6
G 2 1/2"	75,1	72,2
G 3"	87,8	84,9

Armaturen-Gruppe A06 AGJ, DKJ		
Abbildung: C Seite: 01-27 bis 01-30		
Bezeichnung	AD (mm)	Kernd. (mm)
7/16-20 UNF	11,1	9,9
1/2-20 UNF	12,7	11,5
9/16-18 UNF	14,2	12,9
5/8-18 UNF	15,8	14,5
3/4-16 UNF	19,0	17,5
7/8-14 UNF	22,2	20,4
1 1/16-12 UN	26,9	25,0
1 1/16-14 UNS	27,0	25,0
1 3/16-12 UN	30,1	28,2
1 5/16-12 UN	33,3	31,3
1 5/8-12 UN	41,2	39,3
1 7/8-12 UN	47,6	45,6
2 1/2-12 UN	63,5	61,5

Armaturen-Gruppe A07 ORFS-AG, ORFS-ÜM		
Abbildung: D Seite: 01-31 bis 01-34		
Bezeichnung	AD (mm)	Kernd. (mm)
7/16-20 UNF	11,1	9,9
9/16-18 UNF	14,2	12,9
11/16-16 UN	17,4	16,0
13/16-16 UN	20,6	19,1
1-14 UNS	25,4	23,7
1 3/16-12 UN	30,1	28,2
1 7/16-12 UN	36,5	34,1
1 11/16-12 UN	42,8	40,8
2-12 UN	50,8	48,8

Armaturen-Gruppe A14 Wasch-ÜM		
Abbildung: F Seite: 01-43		
Bezeichnung	AD (mm)	Kernd. (mm)
M21x1,5	21,0	19,5
M22x1,5	22,0	20,5
M24x1,5	24,0	22,5

Infocfeld:
Gewinde M8x1 siehe APH46A-2
Gasgewinde sind hier nicht aufgeführt

Armaturen-Gruppe A08 AGRF, DKRF		
Abbildung: E Seite: 01-35 bis 01-36		
Bezeichnung	AD (mm)	Kernd. (mm)
G 1/8"	9,7	8,5
G 1/4"	13,1	11,4
G 3/8"	16,6	14,9
G 1/2"	20,9	18,6
G 5/8"	22,9	20,5
G 3/4"	26,4	24,1
G 1"	33,2	30,2
G 1 1/4"	41,9	38,9
G 1 1/2"	47,8	44,8
G 2"	59,6	56,6
G 2 1/2"	75,1	72,2

Armaturen-Gruppe A09 AG & ÜM - Nissan/Toyota		
Abbildung: C Seite: 01-37		
Bezeichnung	AD (mm)	Kernd. (mm)
G 1/4"	13,1	11,4
G 3/8"	16,6	14,9
G 1/2"	20,9	18,6
G 3/4"	26,4	24,1
G 1"	33,2	30,2
G 1 1/4"	41,9	38,9
G 1 1/2"	47,8	44,8

Armaturen-Gruppe A10 AG & ÜM - Komatsu		
Abbildung: C Seite: 01-38		
Bezeichnung	AD (mm)	Kernd. (mm)
M10x1	10,0	9,0
M12x1	12,0	11,0
M12x1,5	12,0	10,5
M14x1,5	14,0	12,5
M16x1,5	16,0	14,5
M18x1,5	18,0	16,5
M20x1,5	20,0	18,5
M22x1,5	22,0	20,5
M24x1,5	24,0	22,5
M28x1,5	28,0	26,5
M30x1,5	30,0	28,5
M33x1,5	33,0	31,5
M36x1,5	36,0	34,5

Armaturen-Gruppe A11 AG-franz-EO, ÜM-franz-EO		
Abbildung: A Seite: 01-39 bis 01-40		
Bezeichnung	AD (mm)	Kernd. (mm)
M20x1,5	20,0	18,5
M24x1,5	24,0	22,5
M27x1,5	27,0	25,5
M30x1,5	30,0	28,5
M33x1,5	33,0	31,5
M36x1,5	36,0	34,5
M39x1,5	39,0	37,5
M45x1,5	45,0	43,5
M52x1,5	52,0	50,5
M58x2	58,0	56,0

Abbildungen:

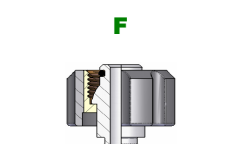
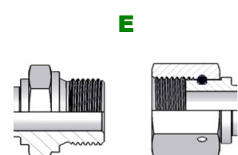
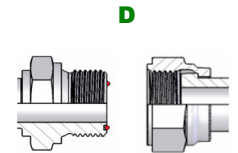
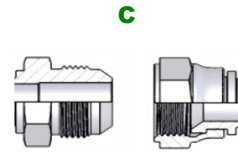
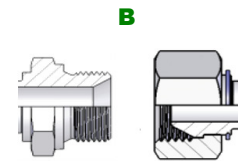
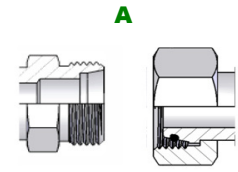

Gewindenormen:
M... = DIN13
G... (BSPP) = DIN ISO 228
UN; UNF; UNF ... = ASME B1.1
NPSM... = ANSI B 1.20.1

VERSION 2
INTERNE BEZEICHNUNG
SOT-01

Gruppe	Bezeichnung	NW5	NW6	NW8	NW10	NW12	NW16	NW19	NW25	NW32	NW38	NW50	
01A-L	CEL; DKOL	6L 415bar	8L 400bar	10L 350bar	12L 330bar	15L 275bar	18L 250bar	22L 250bar	28L 230bar	35L 210bar	42L 185bar	-	Größe max. BD*
01A-S	CES; DKOS	8S 420	10S 500bar	12S 500bar	14S 500bar	16S 420bar	20S 420bar	25S 380bar	30S 350bar	38S 210bar	-	-	Größe max. BD*
01A-G	BEL	6L 250bar	8L 250bar	10L 250bar	12L 250bar	15L 250bar	18L 160bar	22L 160bar	28L 100bar	35L 100bar	42L 100bar	-	Größe max. BD*
01A-H	BES	8S 280bar	10S 280bar	12S 280bar	14S 280bar	16S 280bar	20S 160bar	25S 160bar	30S 100bar	38S 100bar	-	-	Größe max. BD*
02A	AGM; DKM NW63+76 siehe unten	M12x1,5 400bar	M14x1,5 400bar	M16x1,5 350bar	M18x1,5 350bar	M22x1,5 350bar	M26x1,5 315bar	M30x1,5 250bar	M38x1,5 200bar	M45x1,5 160bar	M52x1,5 125bar	M65x2 80bar	Größe max. BD*
03A-L	SFL NW63+76 siehe unten	-	-	-	-	1/2" 350bar	-	3/4" 350bar	1" 320bar	1 1/4" 210bar	1 1/2" 185bar	2" 165bar	Größe max. BD*
03A-S	SFS	-	-	-	-	1/2" 420bar	-	3/4" 380bar	1" 350bar	1 1/4" 210bar	1 1/2" 185bar	2" 165bar	Größe max. BD*
04A-C	FL-CAT 9000	-	-	-	-	-	-	3/4" 380bar	1" 350bar	1 1/4" 210bar	1 1/2" 185bar	2" 165bar	Größe max. BD*
04A-K	FL-Komatsu	-	-	-	-	5/8" 350bar	5/8" 350bar	-	-	-	-	-	Größe max. BD*
05A-A	DKR; AGR NW63+76 siehe unten	1/8" 350bar	1/4" 350bar	-	3/8" 350bar	1/2" 350bar	5/8" 350bar	3/4" 380bar	1" 350bar	1 1/4" 210bar	1 1/2" 185bar	2" 165bar	Größe max. BD*
05A-B	DKOR	-	1/4" 400bar	-	3/8" 400bar	1/2" 350bar	5/8" 350bar	3/4" 380bar	1" 350bar	1 1/4" 210bar	1 1/2" 185bar	2" 165bar	Größe max. BD*
06A	AGJ; DKJ	-	7/16-20 350bar	1/2-20 350bar	9/16-20 350bar	3/4-16 350bar	7/8-14 350bar	1 1/16-12 380bar	1 5/16-12 350bar	1 5/8-12 210bar	1 7/8-12 185bar	2 1/2-12 165bar	Größe max. BD*
07A	ORFS-AG; ORFS-ÜM	-	9/16-18 500bar	-	11/16-18 500bar	13/16-16 475bar	1-14 400bar	1 3/16-12 380bar	1 7/16-12 350bar	1 11/16-12 210bar	2-12 185bar	-	Größe max. BD*
08A	AGRF; DKRF	1/8" 350bar	1/4" 350bar	-	3/8" 350bar	1/2" 315bar	5/8" 350bar	3/4" 350bar	1" 280bar	1 1/4" 210bar	1 1/2" 185bar	2" 165bar	Größe max. BD*
09A	AG&ÜM Nissan/Toyota	-	1/4" 350bar	-	3/8" 350bar	1/2" 350bar	-	3/4" 350bar	1" 350bar	1 1/4" 210bar	1 1/2" 185bar	-	Größe max. BD*
10A	AG & ÜM Komatsu	-	14x1,5 350bar	16x1,5 350bar	18x1,5 350bar	22x1,5 350bar	24x1,5 350bar	30x1,5 350bar	33x1,5 350bar	36x1,5 210bar	42x1,5 185bar	-	Größe max. BD*
11A	AG & ÜM franz. EO	-	-	20x1,5 350bar	24x1,5 330bar	-	30x1,5 280bar	36x1,5 210bar	45x1,5 210bar	-	-	-	Größe max. BD*
12A	RN	-	ID 12mm 200bar	ID 14mm 200bar	ID 16mm 200bar	ID 18mm 200bar	ID 22mm 200bar	ID 26mm 200bar	ID 30mm 200bar	-	-	-	Größe max. BD*
13A	WEOR	-	1/4" 350bar	-	3/8" 350bar	1/2" 350bar	-	3/4" 350bar	1" 250bar	-	-	-	Größe max. BD*
14A	WASCH-ÜM	-	22x1,5 400bar	22x1,5 400bar	22x1,5 400bar	22x1,5 300bar	-	-	-	-	-	-	Größe max. BD*

Armaturen der Baureihe "A" sind passend für die Schlauchtypen

- 1 SN
- 1 SC
- 2 SN
- 2 SC
- 3 SC
- 4 SP
- Superflex 350bar*
- 4SH**
- PTFE Glatt 1-lagig
- PTFE Well 1-lagig

Thermoplastik:

- 1 Draht
- 2 Draht
- R7
- R8

- Saugschlauch R4

- 1 TE
- 2 TE
- 3 TE

* nur NW20+25
** 4SH max. bis 4SP-Druck alle NW

Gruppe	Bezeichnung	NW63	NW76
02A	AGM; DKM NW63+76	M78x2 40bar	M90x2 40bar
03A-L	SFL NW63+76	2 1/2" 70bar	3" 50bar
05A-A	DKR; AGR NW63+76	2 1/2" 70bar	3" 50bar

*** INFOTEXT (Angaben unter Vorbehalt - Änderungen vorbehalten):**

Die hier aufgeführten Tabellen geben die dynamischen maximalen Betriebsdrücke der Pressarmaturen-Baureihe "A" an. Diese Werte können zum Teil ÜBER, aber zum Teil auch UNTER den Druckangaben der entsprechenden Normen liegen. Die Normdrücke entnehmen Sie bitte den Info-Seiten in diesem Katalog-Stichwort "Anzugsdrehmomente". Die Druckangaben verstehen sich immer bei der Anwendung in ölhydraulischen Systemen. Falls kundenseitig im Einzelfall HÖHERE Druckstufen erforderlich sind, so besteht entweder die Möglichkeit auf andere Baureihen unseres Lieferprogramms auszuweichen, ODER mit uns Kontakt aufzunehmen: Für viele Typen können wir lieferantenabhängig höherer Druckstufen auch bei der Baureihe "A" realisieren. Bitte auch unteres Vorgehen beachten!

Druckstufen für Armaturen die nach den obigen Werten, oder dem unteren Sprunggrößen-System nicht definierbar sind, bitten wir separat anzufragen.

Zwischengrößen und Schlauchleitungs-Betriebsdruck-Festlegung nach dem Prinzip: "DAS SCHWÄCHSTE GLIED IN DER KETTE"

In den oberen Tabelle sind zur Vereinfachung immer nur die Druckangaben für die "Standardgrößen" angegeben. Für Zwischengrößen gilt: Wert der Armaturen-Nennweite (NW) der Armaturengruppe verglichen mit der Armaturenkopf-Größe: Der jeweils KLEINERE Druckwert gilt für die Zwischengrößen-Armaturen-Druckstufe. Gleiches gilt für die Auslegung der Pressverbindung in der anzufertigen Schlauchleitung. Hier gilt: Armaturen-Druckstufe (siehe vor) verglichen mit der Schlauch-Druckstufe: Der jeweils kleinere Druckwert gilt für die fertige Schlauchleitung.

BEISPIEL: Pressarmatur Baureihe "A" Typ DKOL NW10 mit 15L-Kopf, verpresst auf Schlauchtyp 1SN-NW10 (nach EN853)

Beispiel mit Werten: DKOL-NW10 (Normkopfgröße 12L): Druckangabe 330bar
 DKOL-Kopfgröße 15L (Norm NW12): Druckangabe 275bar
 Schlauch 1SN-NW10 (EN 853): Druckangabe 180bar

Druckstufe=Stempeldruck der fertigen Schlauchleitung: 180bar

Schlauchverpressungen Armaturenbaureihe A bis G

Montageanleitung "MAL-01" Seite 1 von 5

Version 1 = OHNE Schälén; Version 2 = nur Außenschälén
Version 3 = Innen- und Außenschälén (Interlock)
Version 4 = Thermoplastik & PTFE - OHNE Schälén

Für Schlauchtypen:
1SN/2SN;
2SC;
4SP/4SH;
R13/R15
PTFE &
Thermoplastik

Alle Abbildungen haben Sinnbildcharakter:

alle Versionen

1) Komponenten AUSWÄHLEN & PRÜFEN

- 1a) Schlauch-m-Ware ; Pressfassung ; (Keine Vorschläge) bereitstellen
- 1b) Prüfen, ob die Komponenten den Maßlisten entsprechen, insbesondere Maß A1, B1, A3, A4 gemäß Listen aus Rubrik E
- 1c) Kontrollieren, ob Fassungslänge und Schlauchnippel-Länge kompatibel sind
INFO: Vor der Verpressung sollte die Schlauchtüllenlänge in etwa der Fassungsinnenlänge entsprechen oder ggf. nur geringfügig länger sein.

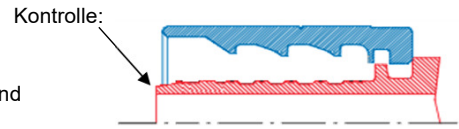

alle Versionen

2) REINE SCHLAUHLÄNGE errechnen (2x "SG" abziehen)

- 2a) Anschluss A "SG1" (Schnittgewinn 1) notieren
- 2b) Anschluss B "SG2" (Schnittgewinn 2) notieren
- 2c) Bei 90°-Anschlüssen immer bis Mitte Dichtfläche messen
- 2d) Bei 45°-Anschlüssen immer bis Mitte Dichtfläche messen
- 2e) Längungsfaktor* aus Liste entnehmen
- 2f) Die Summe der drei Längen von der Gesamtlänge abziehen

Beispiel:

GESAMTLÄNGE Soll : 2300mm
Schnittgewinn Seite 1: 45mm
Schnittgewinn Seite 2: 60mm
Längungsfaktor* : 10mm

Rechnung:
2.300mm
minus (SG1) 45mm
minus (SG2) 60mm
minus (Längung) 10mm
Reine Schlauchlänge 2.185mm

* Je nach Schlauch-Nennweite und Schlauchqualität "längt" sich der Schlauch bei der Verpressung!

Diese Rechnung immer schriftlich durchführen, NICHT "im Kopf"!

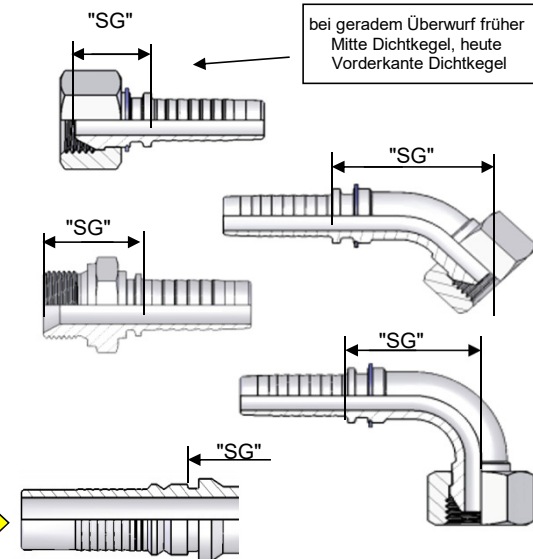

Beim Interlockfuß (Ausreißsicherung mit Innenschälung) stößt die Schlauch-Meterware später bis zum vorderen Anschlag, hier wird häufig falsch gemessen - daher ACHTUNG!



Version 1) & 4)

ZWISCHENINFO:

Die Schlauch-Versionen 1) und 4) erfordern keine Schälung, Das heißt die Montageschritte 3) ; 6) und 7) entfallen!

1SN, 2SN, 2SC, Thermoplast, Minimesh, PTFE

dieser Montageschritt entfällt bei Version 1) und 4)

3) SCHÄLLÄNGEN festlegen (nur Version 2 & 3)

- 3a) Nippel & Fassung ineinander legen und Metallmaßstab bis Anschlag schieben (siehe unten)
NUR Version 2: Der Verklammerungsbund des Nippels dient dabei als Anschlag.
NUR Version 3: Achtung, der Schlauch stößt später bis zum Fassungsbund
- 3b) Außenschälänge "ASL" ablesen - dabei das Maß "Ü" beachten.
- 3c) Im Bereich "Ü" für Überstand darf das Außengummi später NICHT geschält werden, da die Preßfassung dort das Außengummi als Korrosionsschutz mit Überdecken muss.
- 3d) NUR Version 3: Innenschälänge "ISL" am Nippel gemäß Abbild. ablesen.
- 3e) Schällängen notieren und nach Ablängen beachten.

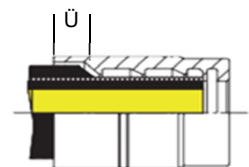

Infobild zur wichtigen Gummi-Überdeckung

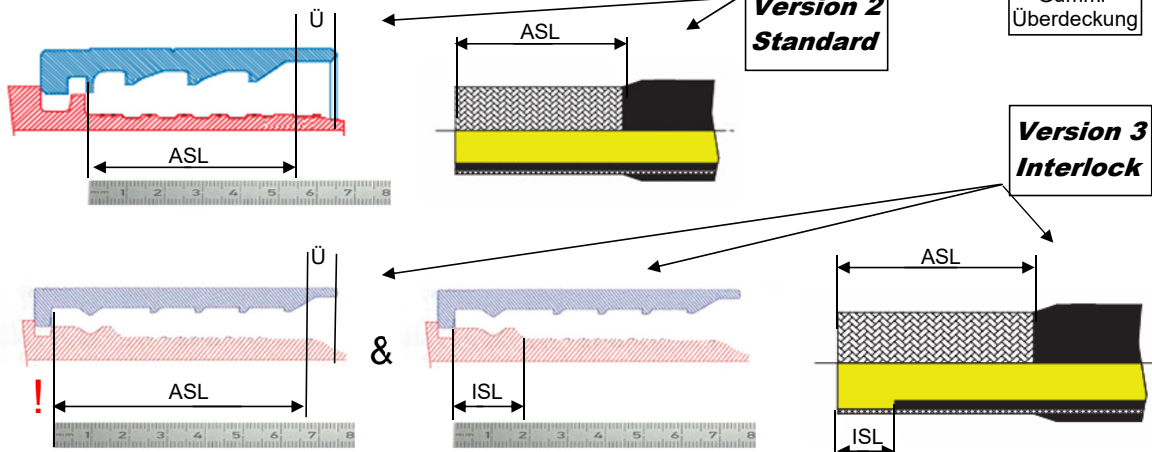

alle Versionen

4) Schlauch-Meter-Ware ABLÄNGEN

- 4a) ACHTUNG Schnittgefahr! Sicherheitsvorkehrungen beachten & Schutzbrille tragen!
- 4b) **Sonderfall bei Thermoplastik- und PTFE-Schläuchen - Schlauchschnittstelle vorbereiten:**
Aufgrund der beim Schneiden entstehenden Hitzeentwicklung besteht bei diesen Schlauchtypen ohne Zusatzmaßnahmen die Gefahr, dass das Geflecht beim Schnitt "extrem aufspießt". Deshalb bei diesen Schlauchtypen unbedingt den Schlauch an der späteren Schnittstelle reinigen und mit geeignetem Gewebeband 2-3-fach exakt & FEST Umwickeln (siehe Bild rechts oben).
- 4c) Den Wert "reine Schlauchlänge" auf der Schneideeinrichtung mit Anschlag einstellen
- 4d) Gegenhalte-Pins (maschinenspezifisch*) passend an Maschine einstellen, damit Schlauch beim Schneiden das Schneidenblatt nicht einklemmt!
* Am Beispiel der Maschine "Uniflex EM8".
- 4e) Schlauch ggf. gegen "Verrutschen" fixieren, bzw. hierzu kurz vor Schnitt "Kontrollblick"
- 4f) Schlauch-m-Ware **rechtwinklig** auf Schneidemaschine abschneiden, dabei auf gleichmäßigen Druck achten, damit die Stahleinlage des Schlauches nicht überhitzt. Nicht zu viel und nicht zu wenig Druck "im Schnitt bleiben"!



alle Versionen

5) Abgelängte Schlauch-Meterware REINIGEN

- 5a) Sofern Außenschmutz vorhanden - mit Lappen abreiben.
- 5b) Das abgelängte Schlauchstück beiderseits INNEN reinigen entweder mit:
- Bürste - hierbei nachfolgend mit Druckluft in die "kurze Richtung Ausblasen" oder
- Projektil-Schussvorrichtung (darauf achten dass Projektil UNBEDINGT ausgeworfen wird)
- 5c) **Sonderfall bei Thermoplastik- und PTFE-Schläuchen - Schlauchschnittstelle innen entgraten:**
Durch den Schlauchschnitt entsteht am Schlauchinneren ein Grat und ggf. Schlauchreste. Bei diesen Schlauchtypen deshalb die Schnitt-Innenseele mittels geeignetem Werkzeug vorsichtig und exakt entgraten (Beispiel Entgratungsmesser siehe rechts)

INFO: Nicht korrekt innen gereinigte Schlauchleitungen können leicht die empfindlichen Hochleistungs-Proportionalventile einer Hydraulikanlage verstopfen und damit die komplette Steuerung und Funktion der Anlage auf Störung setzen!



nur Version 2) und 3)

6) Abgelängte Schlauch-Meterware AUSSEN-SCHÄLEN (nur Version 2 & 3)

- 6a) Schälmaschine auf die unter Punkt 3) festgelegte Schällänge "ASL" einstellen.
- 6b) ACHTUNG Schnittgefahr! Sicherheitsvorkehrungen beachten & Schutzbrille tragen!
- 6c) Schäl-Außendurchmesser an Maschine** einstellen. Der Außendurchmesser muss so gewählt werden, dass die Stahleinlagen des Schlauches zu sehen, aber beim Schälen nicht beschädigt werden. Geringe Gummirückstände auf dem Schlauch nach dem Schälen können toleriert werden und auch ggf. nach dem Maschinenschälen händisch mit einem Messer nachgearbeitet werden.
** Am Beispiel der Maschine "Uniflex USM10".
- 6d) Vorabcheck: Falls Schlauch auf Schälhorn klemmt - vorab Horn etwas einölen.
- 6e) Das Schlauchende vorsichtig, aber am Schlauchanfang auch nicht zu langsam* auf die Schälmaschine aufschieben und den **Schälvorgang durchführen**.
* zu langsames Aufschieben am Schlauchanfang kann ein "Aufreißen der Stahlagen" verursachen - dies ist unbedingt zu vermeiden und kann auch durch geschicktes "Biegen in die richtige Richtung" beeinflusst werden.
- 6f) Bei Bürstmaschinen auf stetiges Bewegen des Schlauch achten - längeres "Verharren" an einer Stelle kann je nach Maschinentyp zu einem Überhitzen der Stahlagen an der Bürststelle führen.
- 6g) Nach dem Schälvorgang die Schälqualität und -länge prüfen und ggf. nacharbeiten.

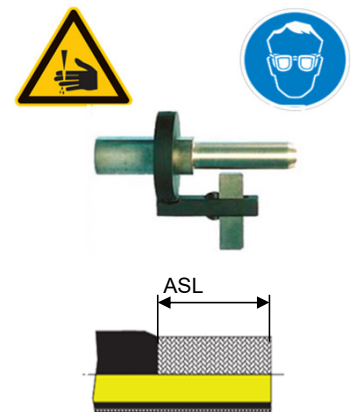

nur bei Version 3)

7) Abgelängte Schlauch-Meterware INNEN-SCHÄLEN (nur Version 3)

- 7a) Schlauchschnittkante innen auf Grat überprüfen und ggf. mit Schleifer entgraten.
- 7b) Überprüfen ob das Messer des Innenschälgeräts ausreichend scharf ist.
- 7c) Innenschälgerät auf passende Schällänge "ISL" UND auf passende Messerhöhe einstellen - siehe hierzu auch Punkt 3) "Schällängen festlegen".
- 7d) Innengummi ggf. vorab mit "Cuttermesser" einschneiden, damit Schälgerät nicht beim Einführen in den Schlauch die Schlauchinnendrähte aufreißt!
- 7e) Vorabcheck: Falls Schlauch auf Schälhorn klemmt - vorab Horn etwas einölen.
- 7f) Schälvorgang durchführen und Schlauch dabei ggf. geringfügig kreisen lassen.
- 7g) Nach dem Schälvorgang die Schälqualität und -länge prüfen und ggf. nacharbeiten.

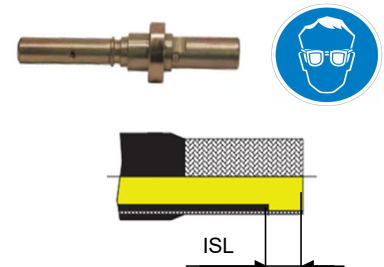

Schlauchverpressungen Armaturenbaureihe A bis G

Montageanleitung "MAL-01" Seite 3 von 5

Version 1 = OHNE Schälén; Version 2 = nur Außenschälén
Version 3 = Innen- und Außenschälén (Interlock)
Version 4 = Thermoplastik & PTFE - OHNE Schälén

Für Schlauchtypen:
1SN/2SN;
2SC;
4SP/4SH;
R13/R15
PTFE &
Thermoplastik

Alle Abbildungen haben Sinnbildcharakter.

alle Versionen

8) Pressfassungen STEMPELN

- 8a) Beide Pressfassungen vor der Verpressung stempeln wie folgt:
Herstellerkürzel oder Zeichen:
z.B. **FS** (ist Historie, Abkürzung für "Feuerlöscher Schmitz")
max. dynamischer Betriebsdruck PLUS Druckeinheit:
z.B. **280 bar** *siehe unsere Stempeldrucktabelle*
Prinzip des schwächsten Glieds beachten
die zwei letzten Ziffern des Herstelljahres und Herstellmonat:
z.B. **2011 = 2020 im November !!!**
Fertig gestempelt sieht die Stempelung also so aus:

FS
280bar
2011

Info: Es ist also für den Laien leicht missverständlich: Er könnte denken, die Fertigung erfolgte in Jahr 2011



9) Komponenten VORMONTIEREN (zuerst nochmalige kurze Kontrolle der Komponenten)

Seite A:

- 9a) **Auf Schlauchdecke "Fassungsende" gut sichtbar markieren.**
Siehe Bild unten & roter Text. Diesen Schritt unbedingt beachten!

- 9b) Schlauch-Meter-Ware ausreichend fest in Schraubstock fixieren.

INFO: Scharfe Übergänge vermeiden ggf. Schutzbacken verwenden.

- 9c) Pressfassung über das geschälte Schlauchende schieben.

KONTROLLE: Das Fassungsende muss den Gummi-Ansatz ausreichend überdecken - hierzu auch Infos unter Punkt 3) beachten!

- 9d) **Schlauchnippel-Bohrung prüfen (Absatz? Grat? ID an Messpunkt?) und die Prüfdorne gewissenhaft auswählen! WICHTIGER PUNKT!**
Info zur Prüfdornauswahl siehe "Nippel-einfalls-Liste"

- 9e) Bei Gummischläuchen, Schlauchnippel ggf. fetten & mit Schonhammer in Schlauchende einschlagen - Schlauch-Gummi-Decke nicht beschädigen! Dieser Arbeitsschritt erfordert eine "gewisse" Erfahrung und Übung. Bei Thermoplast & PTFE nicht fetten oder ölen (siehe Symbol oben).

- 9f) **Seite B:** Gleiche Arbeitsschritte wie unter 9a) bis 9e) wiederholen.

INFO: Sofern die Schlauchleitung über EINE Bogenarmatur verfügt bitte unbedingt die "natürliche Schlauchkrümmung" beachten! Sofern KEINE Montagevorschrift hierzu vorliegt, so wird der Bogen üblicherweise "mit der Schlauchkrümmung" montiert.

Sofern die Schlauchleitung mit ZWEI Bogenarmaturen verpresst werden soll, bitte unbedingt die nebenstehende Darstellung beachten und die Schlauchnippel-Bögen entsprechend "einstellen". Sofern KEINE Montagevorschrift hierzu besteht, so wird ein Bogen üblicherweise "mit der Schlauchkrümmung" montiert.

Bei kurzen und dicken Schläuchen ist die Frage hinsichtlich der "natürlichen Schlauchkrümmung" besonders wichtig, ggf. beim Auftragsgeber nachfragen, sofern keine Infos notiert sind!

KURZ VOR VERPRESSUNG - Fassung ist schon "gepackt" die Bogenstellung erneut KONTROLLIEREN!

Bei Thermoplast & PTFE nicht ölen



Angabe des Verdrehwinkels DIN20066

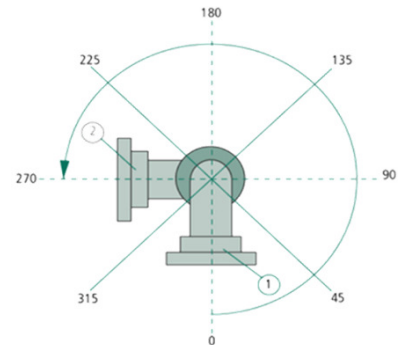

Bei der Angabe des Verdrehwinkels ist nur wichtig GEGEN den Uhrzeigersinn ausgehend von der VORDEREN Armatur - welche (90° oder 45°) Armatur "vorne" oder "hinten" steht ist dann egal, geht man so vor, dann stimmt es immer!

- 9g) Kontrolle anhand des Markierstrich's (siehe 9a) und Bild), ob der Schlauchnippel vollständig im Schlauchmaterial sitzt. Beachte auch die Erläuterungen unter 3c), das Obergummi muss von der Pressfassung ausreichend überdeckt werden!

- 9h) Es kann vorkommen, dass aufgrund ungünstiger Toleranzausnutzung die Komponenten Schlauch, Fassung, Nippel sehr lose zusammenhalten und evtl. sogar vor Verpressung "auseinanderfallen". In solch einem Falle zuerst die erste Seite fertigpressen (s. Punkt 10) und danach erst die zweite Seite vormontieren. Dann auch besonders bei zwei Bögen, auf die richtige Bogenstellung achten!

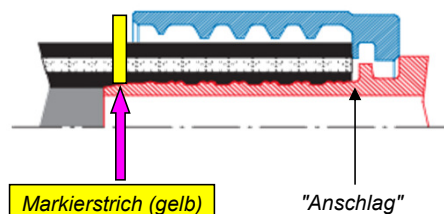

Markierstrich (gelb)

"Anschlag"

alle Versionen

alle Versionen

Wichtiges Grundprinzip:
Alle unsere Verpressungen basieren auf dem Prinzip des "Nippeleinfalls". Entweder wird diese Verformung direkt überprüft, oder das Pressmaß wird anhand von Referenzverpressungen festgelegt. Bei letzterem werden dabei VORAB alle relevanten Durchmessermaße mit den Referenzmaßen abgeglichen, so dass eine 1:1 Verpressung erfolgen kann.

10) Hydraulikschlauchleitungs-VERPRESSUNG durchführen

- 10a) ACHTUNG Quetschgefahr! Sicherheit beachten & Schutzbrille tragen!
- 10b) Sofern Bogenarmaturen verpreßt werden sollen, ALLE relevanten Durchmessermaße gemäß "Durchmesser-Muster-Verpressprotoll" VORAB abgleichen - weil spätere Nippeleinfallkontrolle nicht möglich!
- 10c) Erwartetes Preßmaß mit auszuwählendem Pressbackensatz abgleichen.
- 10d) Vormontiertes Schlauchleitungsende in die Schlauchpresse einführen.
- 10e) Vor "Anfahren" der Preßfassung mit der Presse erneute Kontrolle ob Schlauchnippel und Fassung "richtig sitzen" - auch die Bogenstellung.
- 10f) Pressfassung anfahren, so dass der Anfang der Fassung ca. 15mm hinter dem Preßbackenende überdeckt wird (je nach Nennweite). Grund: Die Fassung wird beim Pressvorgang länger und bei Nichtüberdeckung würde der Anfang der Fassung aus der Presse herausgedrückt und nicht ordnungsgemäß mitgepreßt.
ACHTUNG: Je nach Presentyp kann es sein, dass die Presse zweistufig (zuerst schnell, dann langsam) ist. Druck auf die Fassung darf es erst bei dem "Langsamgang" geben, sonst Gefahr dass Presse festfährt! Falls dies geschieht - MIT Schrauben auseinanderdrücken!
- 10g) Pressung auf das Maß laut Preßmaßstabelle des Armaturen-Herstellers (= Nippel & Fassung von einem Hersteller verwenden). herstellen, ggf ist Pressbackenwechsel erforderlich.
- 10h) Pressung sofern möglich (bei geraden Armaturen) mittels Prüfdorn auf den gewünschten "Nippeleinfall" hin überprüfen. Falls der Nippeleinfall noch nicht ausreicht, in kleinen Schritten weiterpressen - HIERZU die Angaben unseres "Durchmesser-Muster-Verpressprotokolls" beachten!
Sofern nach Erstpressung (siehe Punkt 9f) bereits ein zu starker Nippeleinfall gemessen wird - Ausschuss - nicht verwenden und Ursachen genau ermitteln (es muss sich um Fehlerteile gehandelt haben). Nach Ursachenermittlung die Schlauchleitung erneut herstellen und QM-Fehlermeldung ausfüllen zur Nachrecherche und zum "Abstellen" der Fehlerursachen.
- 10i) Bei der Prüfung mittels "Nippeleinfall" muss die "GO-Seite" komplett durch die Armatur durchgeführt werden können. Die "NO GO-Seite" muss MITTE Pressfassung fest werden! Sofern die "NO GO Seite" bereits im Bereich des "Nippel-Verklammerungsbunds" fest wird, so gilt die Verpressung als NICHT KORREKT und muss als Ausschuss angesehen werden - Gefahr des Scherbruch's bei Druckbelastung (auch hier vorgehen wie unter 9h beschrieben).



Vor Beginn der Arbeiten Pressenbetriebsanleitung lesen & verstehen!

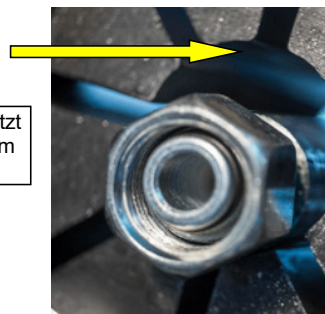

Fassung sitzt ca. 5-15mm "zurück"

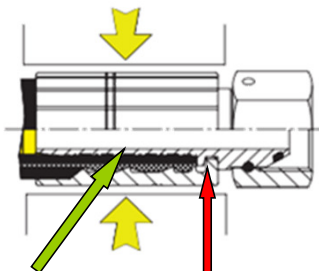

bei Version 1 & 2 & 4

Prüfdorn muss hier fest werden

NICHT hier!



nur Version 3

- 10k) ACHTUNG: Bei Ausreißarmaturen (Version 3) - Interlock muss sichergestellt sein, dass SOWOHL im Bereich der Ausreiß-Sicherung (dort wo innengeschält wurde) als auch im Tüllenbereich, mindestens ein Nippeleinfall von 1,0mm vorhanden ist! Wo der eigentliche "Soll-Einfall" laut Nippeleinfallliste erreicht wird, ist dann egal (Tüllenbereich und/oder AS-Bereich). Dies ist der Rückschluss aus genauen Probepressungen bei uns.

WICHTIGE INFOS zu der Frage welche Prüfdorne für uns relevant sind (und welche nicht) stehen auf den Seiten 11 & 12 dieses Handbuchs

Sonderfall Version 3 mit Innenschälung, so genannte Interlock-Armatur

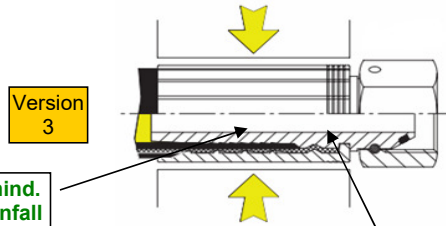

hier mind. 1,0 Einfall

hier mind. 1,0 Einfall

Der Soll-Einfall kann im Tüllenbereich, ODER im Ausreißbereich erfolgen

alle Versionen

11) Optische ENDÜBERPRÜFUNG und Dokumentation

- 11a) Schlauchleitung mittels optischer Kontrolle auf Auffälligkeiten hin überprüfen (Beispiel: ungewöhnliches Pressbild, schief sitzende Armatur, nicht korrekte Lage der Fassung - beachte Markierstrich gemäß Punkt 9g, Beschädigungen der Schlauchoberdecke, oder Ähnliches).
- 11b) Sofern Mängel, QM-Meldung ausfüllen und die Ursachen beheben.
- 11c) Bei zwei Bogenarmaturen: Bogenstellung erneut kontrollieren.
- 11d) Gesamt-Schlauchleitungslänge gemäß DIN-Toleranzen überprüfen (zulässige Werte siehe unten).
- 11e) Dichtungen überprüfen (falls O-Ringe brüchig - austauschen) Sofern SAE-Flansche, prüfen ob SAE-Ringe aufgeführt.
- 11f) OPTIONAL: Schutzkappen auf die Anschlüsse aufbringen
- 11g) Sofern o.k. Mitarbeiterzeichen mittels Personalstempels auf die Preßfassung einschlagen in Nähe der DIN-Markierung - siehe Punkt 7)
- 11h) OPTIONAL: Schlauch-Registriernummer gemäß Schmitz-Siegen Schlauchmanagement-System anbringen und Kopie auf Auftrag
- 11i) Notwendige Dokumentationen vornehmen: z.B. auf Werkstattauftrag die entsprechende Position mit Mitarbeiterkürzel abhaken.
- 11k) Fast FERTIG (sofern keine weiteren Markierungen oder Prüfungen notwendig sind oder gewünscht werden).
- 11l) Nach erfolgter Press-Prüfung gelben Aufkleber auf jede Pressung kleben.

WICHTIG: Schlauchleitungen für Aufzugsanlagen müssen PRINZIPIELL IMMER gemäß DIN EN 81-2 mit "5:1 Prüfdruck zu Vollastdruck" geprüft werden. Ebenso ist zu beachten: Sicherheitsfaktor 8:1 Vollast-Druck zu Berstdruck



ZULÄSSIGE LÄNGENABWEICHUNGEN FÜR SCHLAUCHLEITUNGEN NACH DIN 20066:

Gesamtlänge	bis DN25	ab DN32 bis DN50	ab DN50 bis DN100
bis 630	+ 7 / - 3	+ 12 / - 4	
über 630 bis 1250	+ 12 / - 4	+ 20 / - 6	+ 25 / - 6
über 1250 bis 2500	+ 20 / - 6	+ 25 / - 6	
über 2500 bis 8000		+ 1,5% / - 0,5%	
über 8000		+ 3% / - 1%	

(Angaben in mm)

ACHTUNG: Die nebenstehenden, maximal zulässigen Längentoleranzen gemäß Norm sind zwar zulässig, aber wir bemühen uns immer, uns in einem DEUTLICH engeren Toleranzfeld zu bewegen - also deutlich besser zu sein als die Norm - möglichst immer im PLUSBEREICH

alle Versionen

11) (i.d.R. OPTIONAL) Druckprobe

- 11a) In regelmäßigen Intervallen führen wir Druckproben unserer Schlauchleitungen durch.
- 11b) Die Sicherheitsvorkehrungen zum Umgang mit Hochdruck-Prüfanlagen sind dabei unbedingt einzuhalten (siehe auch Gefährdungsbeurteilung & SI-Unterweisungen)
- 11c) **Prüfart a) nicht zerstörend** - Dokumentation in Form eines 3.1-Zeugnisses: Gemäß DIN EN ISO 1402 Punkt 8.1 beträgt die Prüfdauer: " 30sec. bis 60 sec." Gemäß DIN EN ISO 7751 Punkt 4 beträgt der Prüfdruck laut Tabelle Nr. 2 bei Hydraulikschläuchen HD-Öl: "... Schläuche für andere Flüssigkeiten (nicht Wasser)..." Verhältnis Prüfdruck zum maximalen Betriebsdruck 2:1
WICHTIG zu beachten: Gibt uns unser Kunde schriftlich an: Der Schlauch wird bis max. BD 160bar eingesetzt (der Schlauch aber z.B. prinzipiell einen max. BD von 250bar besitzt), so bestätigen wir dem Kunden, dass wir auf 160bar stempeln und wir infolge dessen mit 360bar eine statische Druckprobe durchführen (immer vorausgesetzt, unser Kunde akzeptiert dies und unterstützt diese Herangehensweise). Warum macht das so Sinn? Weil bei obigem Beispiel die Belastungsfähigkeit des Schlauches nicht voll ausgeschöpft wird, was u.U. eine längere Verwendungsdauer zulassen könnte (wir wissen nicht immer, nach welchen Prinzipien unsere Kunden Schlauchleitungs-Wechselintervalle festlegen und warum welche Schlauchtypen eingesetzt werden sollen...).
- 11d) **Prüfart b) ZERSTÖRENDE** - Dokumentation gemäß Prüfprotokoll (siehe Prüfordner) Gemäß DIN EN ISO 1402 Punkt 8.4 & 8.3 (Dichtheits- und Berstdruckprüfungen) Diese Prüfungen führen wir idR. für interne Referenzdruckproben durch - weitere Info siehe QM-Handbuch "Referenz-Schlauchdruckprüfungen".



WICHTIG: gemäß DIN EN ISO 8330 bedeutet der Begriff "max.BD" maximaler Druckeinschließlich Druckspitzen..."

Je nach Anschlussart sind bei der Montage von Hydraulikanschlüssen unterschiedliche Anzugsdrehmomente zu beachten. Falsche Anzugsdrehmomente können zu Undichtigkeiten, Abreißen von Bauteilen und Personengefährdungen führen! Daher wird von uns jede Gewährleistung bei Nichteinhaltung der angegebenen Anzugsdrehmomente ausgeschlossen.

**Anschlussart 1:
SAE-Flansch 3000 & 6000 PSI "SFL/SFS"
in Anlehnung an DIN ISO 6162**

Die weiteren Montagehinweise der DIN ISO 6162 sind ebenfalls zu beachten. Beim Anzug darauf achten, dass es nicht zu Verspannungen in den Bauteilen kommt. Die DIN ISO 6162 ist eine Verschraubungsnorm. Die DIN ISO 12151-3 ist die vergleichbare Schlauchleitungsnorm, welche bezüglich des Betriebsdruckes auf die DIN ISO 6162 verweist. Die DIN 20066:2018 ist ebenfalls eine Schlauchleitungsnorm, welche aber andere, teils höhere Betriebsdrücke angibt.

Baureihe 3000 SPI (SFL)							
DN	Flanschgröße	Metrische Schraube (ISO 6162)	8.8-Schrauben		10.9-Schrauben		max. Betriebsdruck DIN 20066
			Anzugsdrehmoment*	max. Betriebsdruck DIN ISO 6162	Anzugsdrehmoment*	max. Betriebsdruck DIN ISO 6162	
13	1/2"	M8	24 Nm	350 bar	32 Nm	350 bar	350 bar
19	3/4"	M10	50 Nm	350 bar	70 Nm	350 bar	350 bar
25	1"	M10	50 Nm	250 bar	70 Nm	315 bar	350 bar
32	1 1/4"	M10	50 Nm	200 bar	70 Nm	250 bar	280 bar
38	1 1/2"	M12	92 Nm	200 bar	130 Nm	200 bar	210 bar
51	2"	M12	92 Nm	160 bar	130 Nm	160 bar	210 bar
64	2 1/2"	M12	92 Nm	100 bar	130 Nm	160 bar	k.A.
76	3"	M16	210 Nm	100 bar	295 Nm	160 bar	k.A.

*Anzugsdrehmomente laut Norm und Angaben führender Armaturenhersteller (z.B. Havit).

Baureihe 6000 SPI (SFL)							
DN	Flanschgröße	Metrische Schraube (ISO 6162)	8.8-Schrauben		10.9-Schrauben		max. Betriebsdruck DIN 20066
			Anzugsdrehmoment*	max. Betriebsdruck DIN ISO 6162	Anzugsdrehmoment*	max. Betriebsdruck DIN ISO 6162	
13	1/2"	M8	24 Nm	350 bar	32 Nm	400 bar	420 bar
19	3/4"	M10	50 Nm	350 bar	70 Nm	400 bar	420 bar
25	1"	M12	92 Nm	350 bar	70 Nm	400 bar	420 bar
32	1 1/4"	M12	92 Nm	350 bar	70 Nm	400 bar	420 bar
38	1 1/2"	M16	210 Nm	350 bar	130 Nm	400 bar	420 bar
51	2"	M20	400 Nm	350 bar	130 Nm	400 bar	420 bar

*Anzugsdrehmomente laut Norm und Angaben führender Armaturenhersteller (z.B. Havit).

**Anschlussart 2:
Überwurfmutter für 24° Dichtkegel "DKOL/CEL" sowie "DKOS/CES"
in Anlehnung an DIN EN ISO 8343-1**

Die oben erwähnte Normen gibt keine Anzugdrehmomente an. Bei den nachfolgenden Daten handelt es sich um Empfehlungen führender Verschraubungshersteller (z.B. Parker). Die weiteren Montagehinweise der DIN EN ISO 8343-1 sind ebenfalls zu beachten. Beim Anzug darauf achten, dass es nicht zu Verspannungen in den Bauteilen kommt. Die DIN EN ISO 8343-1 ist eine Verschraubungsnorm. Die DIN ISO 12151-2 ist die vergleichbare Schlauchleitungsnorm, welche bezüglich des Betriebsdruckes auf die DIN EN ISO 8343-1 verweist. Die DIN 20066:2018 ist ebenfalls eine Schlauchleitungsnorm, welche aber andere, teils höhere Betriebsdrücke angibt.

Baureihe L				
Gewinde metrisch	Rohr AD	Anzugsdrehmoment	max. Betriebsdruck* DIN EN ISO 8434-1	max. Betriebsdruck* DIN 20066
M12x1,5	6L	16 Nm	250 bar	415 bar
M14x1,5	8L	16 Nm	250 bar	400 bar
M16x1,5	10L	26 Nm	250 bar	350 bar
M18x1,5	12L	37 Nm	250 bar	330 bar
M22x1,5	15L	47 Nm	250 bar	275 bar
M26x1,5	18L	89 Nm	160 bar	250 bar
M30x2	22L	116 Nm	160 bar	215 bar
M36x2	28L	137 Nm	100 bar	165 bar
M45x2	35L	226 Nm	100 bar	125 bar
M52x2	42L	347 Nm	100 bar	100 bar

*Druckangabe lt. Norm (Herstellerrücke können abweichen).

Baureihe S				
Gewinde metrisch	Rohr AD	Anzugsdrehmoment	max. Betriebsdruck* DIN EN ISO 8434-1	max. Betriebsdruck* DIN 20066
M14x1,5	6S	26 Nm	630 bar	630 bar
M16x1,5	8S	42 Nm	630 bar	630 bar
M18x1,5	10S	53 Nm	630 bar	630 bar
M20x1,5	12S	63 Nm	630 bar	630 bar
M22x1,5	14S	79 Nm	630 bar	630 bar
M24x1,5	16S	84 Nm	400 bar	400 bar
M30x2	20S	126 Nm	400 bar	400 bar
M36x2	25S	179 Nm	400 bar	400 bar
M42x2	30S	263 Nm	250 bar	250 bar
M52x2	38S	368 Nm	250 bar	250 bar

*Druckangabe lt. Norm (Herstellerrücke können abweichen).

**Anschlussart 3:
Überwurfmutter für 60° Dichtkegel "DKR/AGR"
in Anlehnung an ISO 8434-6**

Untenstehende Anzugsdrehmomente entsprechen den Empfehlungen führender Armaturenhersteller (z.B. Parker) für den Regelbetrieb. Es handelt sich NICHT um Werte gemäß obenstehender Norm, weil die Norm nur Werte für Berstdruck-Versuche angibt. Die beiden Werte (Armaturenhersteller & Norm) unterscheiden sich geringfügig. Die weiteren Montagehinweise der ISO 8434-6 sind ebenfalls zu beachten. Bei Anzug darauf achten, dass es nicht zu Verspannungen in den Bauteilen kommt. Die ISO 8434-6 ist eine Verschraubungsnorm. Die DIN ISO 12151-6 ist die vergleichbare Schlauchleitungsnorm, welche bezüglich des Betriebsdruckes auf die ISO 8434-6 verweist.

Gewinde	für Rohrgröße	Anzugsdrehmoment*	max. Betriebsdruck** mit O-Ring	max. Betriebsdruck** ohne O-Ring
G 1/4	8 mm	20 Nm	400 bar	350 bar
G 3/8	10 mm	34 Nm	400 bar	350 bar
G 1/2	12 mm	60 Nm	350 bar	315 bar
G 5/8	16 mm	69 Nm	350 bar	315 bar
G 3/4	20 mm	115 Nm	315 bar	250 bar
G1	25 mm	140 Nm	250 bar	200 bar
G 1 1/4	32 mm	210 Nm	200 bar	160 bar
G1 1/2	38 mm	290 Nm	160 bar	125 bar
G2	50 mm	400 Nm	125 bar	80 bar

*siehe Info im Einleitungstext unter "Anschlussart 3".

**Druckangabe lt. Norm (Herstellerrücke können abweichen).

**Anschlussart 4:
Überwurfmutter für 37° Dichtkegel "DKJ/AGJ"
in Anlehnung an ISO 8434-2**

Untenstehende Anzugsdrehmomente entsprechen den Empfehlungen führender Armaturenhersteller (z.B. Parker) für den Regelbetrieb. Es handelt sich NICHT um Werte gemäß obenstehender Norm, weil die Norm nur Werte für Berstdruck-Versuche angibt. Die beiden Werte (Armaturenhersteller & Norm) unterscheiden sich geringfügig. Die weiteren Montagehinweise der ISO 8434-2 sind ebenfalls zu beachten. Bei Anzug darauf achten, dass es nicht zu Verspannungen in den Bauteilen kommt. Die ISO 8434-2 ist eine Verschraubungsnorm. Die DIN ISO 12151-5 ist die vergleichbare Schlauchleitungsnorm, welche bezüglich des Betriebsdruckes auf die DIN EN ISO 8434-2 verweist.

Gewinde UN/UNF	für Rohrgröße	Anzugsdrehmoment*	max. Betriebsdruck**
7/16-20 UNF	6 mm	18 Nm	350 bar
1/2-20 UNF	8 mm	23 Nm	350 bar
9/16-18 UNF	10 mm	30 Nm	350 bar
3/4-16 UNF	12 mm	57 Nm	310 bar
7/8-14 UNF	16 mm	81 Nm	240 bar
1 1/16-12 UN	20 mm	114 Nm	240 bar
1 5/16-12 UN	25 mm	160 Nm	210 bar
1 5/8-12 UN	30/32 mm	228 Nm	170 bar
1 7/8-12 UN	38 mm	265 Nm	140 bar
2 1/2-12 UN	50 mm	360 Nm	105 bar

*siehe Info im Einleitungstext unter "Anschlussart 4".

**Druckangabe lt. Norm (Herstellerrücke können abweichen).

**Anschlussart 5:
Überwurfmutter für Dichtfläche mit O-Ring "ORFS"
in Anlehnung an ISO 8434-3**

Untenstehende Anzugsdrehmomente entsprechen den Empfehlungen führender Armaturenhersteller (z.B. Parker) für den Regelbetrieb. Es handelt sich NICHT um Werte gemäß obenstehender Norm, weil die Norm nur Werte für Berstdruck-Versuche angibt. Die beiden Werte (Armaturenhersteller & Norm) unterscheiden sich geringfügig. Die weiteren Montagehinweise der ISO 8434-3 sind ebenfalls zu beachten. Bei Anzug darauf achten, dass es nicht zu Verspannungen in den Bauteilen kommt. Die ISO 8434-3 ist eine Verschraubungsnorm. Die DIN ISO 12151-1 ist die vergleichbare Schlauchleitungsnorm, welche bezüglich des Betriebsdruckes auf die ISO 8434-3 verweist.

Gewinde UN/UNF/UNS	für Rohrgröße	Anzugsdrehmoment*	max. Betriebsdruck** NICHT einstellbar	max. Betriebsdruck** einstellbar
9/16-18 UNF	6 mm	26 Nm	630 bar	400 bar
5/8-16 UNF	8 mm	35 Nm	630 bar	400 bar
11/16-16 UN	10 mm	42 Nm	630 bar	400 bar
13/16-16 UN	12 mm	57 Nm	630 bar	400 bar
1-14 UNS	16 mm	85 Nm	400 bar	400 bar
1 3/16-12 UN	20 mm	122 Nm	400 bar	400 bar
1 5/16-12 UN	22 mm	145 Nm	400 bar	350 bar
1 7/16-12 UN	25 mm	156 Nm	400 bar	350 bar
1 11/16-12 UN	30 mm	200 Nm	250 bar	250 bar
2-12 UN	38 mm	256 Nm	250 bar	200 bar

*siehe Info im Einleitungstext unter "Anschlussart 5".

**Druckangabe lt. Norm (Herstellerrücke können abweichen).

**Anschlussart 6:
Einschraubzapfen - Verschraubungen für Einschraublöcher
in Anlehnung an ISO 1179-ff und ISO 9974-ff**

ACHTUNG teilweise unterschiedliche Werte je nach Verschraubungstyp

Achtung: Untere Drehmomente entsprechen den Normauszügen für die Berstdruckprüfung. Die Anzugsdrehmomente bei der Montage (Regelbetrieb) hängen von vielen Faktoren ab (z.B. Schmierung, Oberflächenbehandlung, Werkstoffe, etc.). Daher können die unteren Werte nur als GROBER Anhaltspunkt dienen.

Die weiteren Montagehinweise der ISO 1179-ff sowie ISO 9974-ff sind ebenfalls zu beachten.

Bei Anzug darauf achten, dass es nicht zu Verspannungen in den Bauteilen kommt.

6a. Zöllige Einschraubgewinde Standardtypen (ISO 1179-ff)

(abweichende Werte für Verschlusschrauben und Schwenkverschraubungen beachten, siehe 6c)

Werte Standard-Verschraubungen: Mit ED-Weichdichtung ISO 1179-2 Form E			Werte Standard-Verschraubungen: Mit metallischer Dichtkante ISO 1179-4 Form B		
Einschraubgewinde	Anzugsdrehmoment* L-Baureihe	Anzugsdrehmoment* S-Baureihe	Einschraubgewinde	Anzugsdrehmoment* L-Baureihe	Anzugsdrehmoment* S-Baureihe
G 1/8"	20 Nm	-	G 1/8"	20 Nm	-
G 1/4"	50 Nm	60 Nm	G 1/4"	40 Nm	60 Nm
G 3/8"	80 Nm	90 Nm	G 3/8"	80 Nm	100 Nm
G 1/2"	100 Nm	130 Nm	G 1/2"	150 Nm	170 Nm
G 3/4"	200 Nm	200 Nm	G 3/4"	200 Nm	320 Nm
G 1"	380 Nm	380 Nm	G 1"	380 Nm	380 Nm
G 1 1/4"	500 Nm	500 Nm	G 1 1/4"	600 Nm	600 Nm
G 1 1/2"	600 Nm	600 Nm	G 1 1/2"	700 Nm	800 Nm

*Achtung, Einleitungstext beachten! Verschlusschrauben und Schwenkverschraubungen andere Werte!

6b. Metrische Einschraubgewinde Standardtypen (ISO 9974-ff)

(abweichende Werte für Verschlusschrauben und Schwenkverschraubungen beachten, siehe 6d)

Werte Standard-Verschraubungen: Mit ED-Weichdichtung ISO 9974-2 Form E			Werte Standard-Verschraubungen: Mit metallischer Dichtkante ISO 9974-3 Form B		
Einschraubgewinde	Anzugsdrehmoment* L-Baureihe	Anzugsdrehmoment* S-Baureihe	Einschraubgewinde	Anzugsdrehmoment* L-Baureihe	Anzugsdrehmoment* S-Baureihe
M10x1	20 Nm	-	M10x1	20 Nm	-
M12x1,5	30 Nm	45 Nm	M12x1,5	30 Nm	45 Nm
M14x1,5	50 Nm	60 Nm	M14x1,5	50 Nm	60 Nm
M16x1,5	60 Nm	80 Nm	M16x1,5	70 Nm	90 Nm
M18x1,5	80 Nm	100 Nm	M18x1,5	90 Nm	120 Nm
M20x1,5	-	140 Nm	M20x1,5	-	170 Nm
M22x1,5	140 Nm	150 Nm	M22x1,5	150 Nm	190 Nm
M26x1,5	200 Nm	-	M26x1,5	210 Nm	-
M27x2	-	200 Nm	M27x2	-	320 Nm
M33x2	380 Nm	380 Nm	M33x2	380 Nm	450 Nm
M42x2	500 Nm	500 Nm	M42x2	550 Nm	600 Nm
M48x2	600 Nm	600 Nm	M48x2	700 Nm	800 Nm

*Achtung, Einleitungstext beachten! Verschlusschrauben und Schwenkverschraubungen andere Werte!

6c. Zöllige Einschraubgewinde Verschlusschrauben und Schwenkverschraubungen (ISO 1179-ff)

(hier abweichende Werte gegenüber den Standardtypen, siehe 6a)

Werte für Verschlusschrauben:		Werte für Schwenkverschraubungen:	
Einschraubgewinde	Anzugsdrehmoment*	Einschraubgewinde	Anzugsdrehmoment*
G 1/8"	12 Nm	G 1/8"	25 Nm
G 1/4"	18 Nm	G 1/4"	40 Nm
G 3/8"	40 Nm	G 3/8"	80 Nm
G 1/2"	75 Nm	G 1/2"	120 Nm
G 3/4"	110 Nm	G 3/4"	180 Nm
G 1"	190 Nm	G 1"	300 Nm
G 1 1/4"	240 Nm	G 1 1/4"	300 Nm
G 1 1/2"	300 Nm	G 1 1/2"	600 Nm

* Achtung: Obige Werte nur für Verschlusschrauben und Schwenkverschraubungen! Für Standard, siehe 6a.

6d. Metrische Einschraubgewinde Verschlusschrauben und Schwenkverschraubungen (ISO 1179-ff)

(hier abweichende Werte gegenüber den Standardtypen, siehe 6b)

Werte für Verschlusschrauben:		Werte für Schwenkverschraubungen:	
Einschraubgewinde	Anzugsdrehmoment*	Einschraubgewinde	Anzugsdrehmoment*
M10x1	12 Nm	M10x1	25 Nm
M12x1,5	18 Nm	M12x1,5	30 Nm
M14x1,5	20 Nm	M14x1,5	50 Nm
M16x1,5	35 Nm	M16x1,5	60 Nm
M18x1,5	50 Nm	M18x1,5	70 Nm
M20x1,5	60 Nm	M20x1,5	110 Nm
M22x1,5	70 Nm	M22x1,5	130 Nm
M26x1,5	85 Nm	M26x1,5	140 Nm
M27x2	100 Nm	M27x2	150 Nm
M33x2	150 Nm	M33x2	280 Nm
M42x2	280 Nm	M42x2	280 Nm
M48x2	350 Nm	M48x2	500 Nm

* Achtung: Obige Werte nur für Verschlusschrauben und Schwenkverschraubungen! Für Standard, siehe 6b.